

TOSHIBA

AIRE ACONDICIONADO (TIPO SPLIT) Manual de Instalación



Unidad Exterior

Nombre del modelo:

<Modelo de Bomba de Calor>

RAV-GV1601ATP-E

Para uso comercial

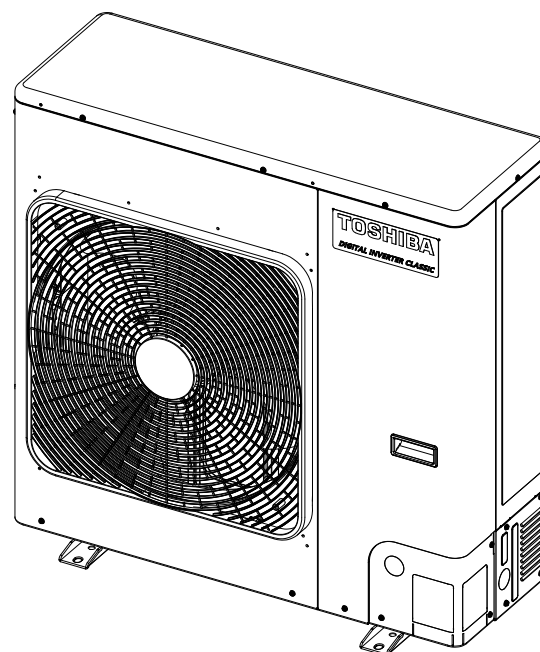

Instrucciones originales

ADOPCIÓN DEL REFRIGERANTE R32

Este aparato de aire acondicionado usa el refrigerante HFC (R32) que no es perjudicial para la capa de ozono.

Esta unidad de exterior está diseñada exclusivamente para su uso con refrigerante R32. Asegúrese de usar junto con una unidad interior de refrigerante R32.

Este equipo es compatible con IEC 61000-3-12 siempre que la potencia de cortocircuito Ssc sea superior o igual a Ssc (*1) en el punto de interconexión entre la instalación eléctrica del usuario y la red pública. Es responsabilidad del instalador o del usuario del equipo garantizar, mediante consulta con el operario de la red de distribución si es necesario, que el equipo está conectado solamente a una toma con una potencia de cortocircuito superior o igual a Ssc (*1).

Ssc (*1)

Modelo	Ssc (KVA)	
	Sistema único	Sistema gemelo
RAV-GV1601ATP-E	1600	1600

Contenido

1 Precauciones de seguridad	4
2 Accesorios	8
3 Instalación del aparato de aire acondicionado con refrigerante R32	8
4 Condiciones de instalación	9
5 Tubos de refrigerante	12
6 Purga de aire	14
7 Trabajos eléctricos	16
8 Conexión a tierra	17
9 Comprobaciones finales	17
10 Prueba de funcionamiento	17
11 Mantenimiento anual	17
12 Condiciones de funcionamiento del aparato de aire acondicionado	17
13 Funciones que se deben implementar de manera local	17
14 Resolución de problemas	20
15 Apéndice	20
16 Especificaciones	22

Le agradecemos la compra de este aparato de aire acondicionado de Toshiba.

Lea atenta y completamente estas instrucciones que contienen información importante conforme a la Directiva de Maquinaria (Directive 2006/42/EC), y asegúrese de entenderlas bien.

Después de leer estas instrucciones, asegúrese de guardarlas en un lugar seguro junto con el manual del propietario y el manual de instalación incluido con el producto.

Denominación genérica: Aire acondicionado

Definición de instalador cualificado o persona de mantenimiento cualificada

El aparato de aire acondicionado deberá ser instalado, mantenido, reparado y desechado por un instalador cualificado o por una persona de mantenimiento cualificada. Cuando se tengan que efectuar cualquiera de estos trabajos, acuda a un instalador cualificado o a una persona de mantenimiento cualificada para que los haga por usted.

Un instalador cualificado o una persona de mantenimiento cualificada es un agente con las cualificaciones y conocimientos descritos en la tabla que aparece a continuación.

Agente	Cualificaciones y conocimientos que debe tener el agente
Instalador cualificado	<ul style="list-style-type: none"> El instalador cualificado es una persona que instala, mantiene, recoloca y se deshace de los aparatos de aire acondicionado fabricados por Manufacturer. Él o ella han sido formados para instalar, mantener, recolocar y deshacerse de los aparatos de aire acondicionado fabricados por Manufacturer o, en otro caso, han recibido instrucciones para realizar tales operaciones de un individuo o individuos ya formados y que, por lo tanto, tienen un conocimiento extenso relacionado con estas operaciones. El instalador cualificado con permiso para realizar el trabajo eléctrico de la instalación, recolocación y desecho tiene las cualificaciones correspondientes a este trabajo eléctrico según lo estipulan las leyes y las normas locales, y él o ella es una persona que ha sido formada en temas relacionados con el trabajo eléctrico de los aparatos de aire acondicionado fabricados por Manufacturer o, en otro caso, él o ella han recibido instrucciones para realizar tales trabajos de un individuo o individuos ya formados y que, por lo tanto, tienen un conocimiento extenso relacionado con este trabajo. El instalador cualificado con permiso para realizar el trabajo de manejo del refrigerante y de los tubos durante la instalación, recolocación y desecho tiene las cualificaciones correspondientes a este trabajo de manejo del refrigerante y de los tubos según lo estipulan las leyes y las normas locales, y él o ella es una persona que ha sido formada en temas relacionados con el trabajo de manejo del refrigerante y de los tubos de los aparatos de aire acondicionado fabricados por Manufacturer o, en otro caso, él o ella han recibido instrucciones para realizar tales trabajos de un individuo o individuos ya formados y que, por lo tanto, tienen un conocimiento extenso relacionado con este trabajo. El instalador cualificado con permiso para trabajar en lugares altos ha sido formado en temas relacionados con el trabajo en lugares altos con aparatos de aire acondicionado fabricados por Manufacturer o, en otro caso, él o ella han recibido instrucciones para realizar tales trabajos de un individuo o individuos ya formados y que, por lo tanto, tienen un conocimiento extenso relacionado con este trabajo.
Persona de mantenimiento cualificada	<ul style="list-style-type: none"> La persona de mantenimiento cualificada es una persona que instala, repara, mantiene, recoloca y se deshace de los aparatos de aire acondicionado fabricados por Manufacturer. Él o ella han sido formados para instalar, reparar mantener, recolocar y deshacerse de los aparatos de aire acondicionado fabricados por Manufacturer o, en otro caso, han recibido instrucciones para realizar tales operaciones de un individuo o individuos ya formados y que, por lo tanto, tienen un conocimiento extenso relacionado con estas operaciones. La persona de mantenimiento cualificada con permiso para realizar el trabajo eléctrico de la instalación, reparación, recolocación y desecho tiene las cualificaciones correspondientes a este trabajo eléctrico según lo estipulan las leyes y las normas locales, y él o ella es una persona que ha sido formada en temas relacionados con el trabajo eléctrico de los aparatos de aire acondicionado fabricados por Manufacturer o, en otro caso, él o ella han recibido instrucciones para realizar tales trabajos de un individuo o individuos ya formados y que, por lo tanto, tienen un conocimiento extenso relacionado con este trabajo. La persona de mantenimiento cualificada con permiso para realizar el trabajo de manejo del refrigerante y de los tubos durante la instalación, reparación, recolocación y desecho tiene las cualificaciones correspondientes a este trabajo de manejo del refrigerante y de los tubos según lo estipulan las leyes y las normas locales, y él o ella es una persona que ha sido formada en temas relacionados con el trabajo de manejo del refrigerante y de los tubos de los aparatos de aire acondicionado fabricados por Manufacturer o, en otro caso, él o ella han recibido instrucciones para realizar tales trabajos de un individuo o individuos ya formados y que, por lo tanto, tienen un conocimiento extenso relacionado con este trabajo. La persona de mantenimiento cualificada con permiso para trabajar en lugares altos ha sido formada en temas relacionados con el trabajo en lugares altos con aparatos de aire acondicionado fabricados por Manufacturer o, en otro caso, él o ella han recibido instrucciones para realizar tales trabajos de un individuo o individuos ya formados y que, por lo tanto, tienen un conocimiento extenso relacionado con este trabajo.

Definición del equipo de protección

Cuando el aparato de aire acondicionado vaya a ser transportado, instalado, mantenido, reparado o desechado, póngase guantes de protección y ropas de trabajo Seguras.

Además de tal equipo de protección normal, póngase el equipo de protección descrito a continuación cuando realice trabajos especiales como los descritos en la tabla que aparece a continuación.



No ponerse el equipo de protección adecuado puede resultar peligroso, ya que quedará más expuesto a sufrir lesiones, quemaduras, descargas eléctricas y otros daños.

Trabajo realizado	Equipo de protección usado
Todo tipo de trabajos	Guantes de protección Ropa de trabajo segura
Trabajo relacionado con equipos eléctricos	Guantes para protegerse de las descargas eléctricas y de las altas temperaturas Zapatos aislantes Ropa de protección contra descargas eléctricas
Trabajos en altura (50 cm o más)	Cascos de seguridad de uso industrial
Transporte de objetos pesados	Calzado con protección adicional en las punteras
Reparación de la unidad exterior	Guantes para protegerse de las descargas eléctricas y de las altas temperaturas

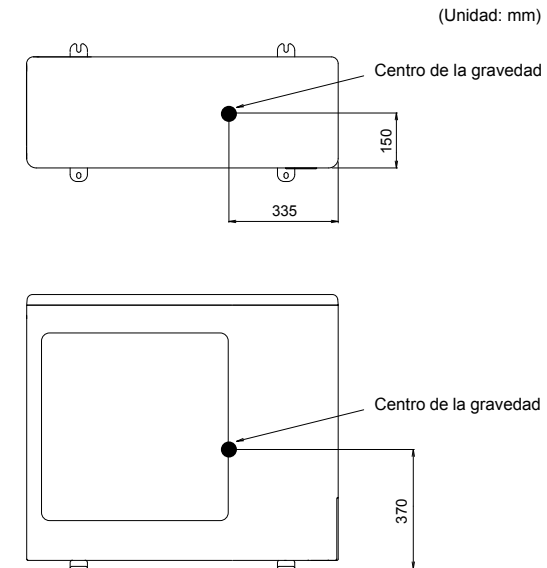
■ Centro de la gravedad







Estas precauciones de seguridad describen aspectos importantes para la seguridad a fin de evitar lesiones personales y daños en la propiedad. Lea atentamente este manual y asegúrese de comprender todo el contenido incluido a continuación (significado de las indicaciones) y siga las instrucciones de las descripciones.





Indicación	Significado de la indicación
 ADVERTENCIA	El texto incluido de esta forma indica que si no se siguen las instrucciones de la advertencia podrían ocasionarse lesiones corporales graves (*1) o la muerte si el producto no se manipula de forma correcta.
 PRECAUCIÓN	El texto incluido de esta forma indica que si no se siguen las instrucciones de la precaución podrían ocasionarse lesiones leves (*2) o daños (*3) en la propiedad si el producto no se manipula de forma correcta.

- *1: Una lesión corporal grave implica pérdida de visión, lesiones, quemaduras, descarga eléctrica, fractura ósea, intoxicación y otras lesiones que causan secuelas y requieren hospitalización o tratamiento prolongado de seguimiento en ambulatorio.
- *2: Una lesión leve implica lesión, quemaduras, descarga eléctrica y otras lesiones que no requieren hospitalización ni tratamiento prolongado de seguimiento en ambulatorio.
- *3: Daño a la propiedad implica daños a los edificios, efectos domésticos, animales domésticos y mascotas.

■ Indicaciones de advertencia en la unidad de aire acondicionado

	ADVERTENCIA (Riesgo de incendio)	Esta marca es solo para el refrigerante R32. El tipo de refrigerante se especifica en la placa de características de la unidad exterior. Si el tipo de refrigerante es R32, esta unidad usa un refrigerante inflamable. Si el refrigerante gotea y entra en contacto con piezas en llamas o calientes, producirá gas nocivo y existe el riesgo de incendio.
		Lea el MANUAL PROPIETARIO atentamente antes de usar el sistema.
		El personal de mantenimiento deberá leer atentamente el MANUAL DEL PROPIETARIO y el MANUAL DE INSTALACIÓN antes de poner en marcha el sistema.
		Encontrará más información en el MANUAL DEL PROPIETARIO, el MANUAL DE INSTALACIÓN y cualquier otra documentación relacionada.

Indicación de advertencia	Descripción		
 <table border="1" style="width: 100%;"> <tr> <td style="text-align: center;">WARNING</td> </tr> <tr> <td>ELECTRICAL SHOCK HAZARD Disconnect all remote electric power supplies before servicing.</td> </tr> </table>	WARNING	ELECTRICAL SHOCK HAZARD Disconnect all remote electric power supplies before servicing.	ADVERTENCIA PELIGRO DE DESCARGA ELÉCTRICA Desconecte todas las fuentes de alimentación remotas antes de efectuar reparaciones.
WARNING			
ELECTRICAL SHOCK HAZARD Disconnect all remote electric power supplies before servicing.			

 <table border="1" style="width: 100%;"> <tr> <td style="text-align: center;">WARNING</td> </tr> <tr> <td>Moving parts. Do not operate unit with grille removed. Stop the unit before the servicing.</td> </tr> </table>	WARNING	Moving parts. Do not operate unit with grille removed. Stop the unit before the servicing.	ADVERTENCIA Piezas móviles. No utilice la unidad con la rejilla retirada. Pare la unidad antes de hacer reparaciones.	
WARNING				
Moving parts. Do not operate unit with grille removed. Stop the unit before the servicing.				
 <table border="1" style="width: 100%;"> <tr> <td style="text-align: center;">CAUTION</td> </tr> <tr> <td>High temperature parts. You might get burned when removing this panel.</td> </tr> </table>	CAUTION	High temperature parts. You might get burned when removing this panel.	PRECAUCIÓN Piezas a alta temperatura. Al retirar este panel podría quemarse.	
CAUTION				
High temperature parts. You might get burned when removing this panel.				
 <table border="1" style="width: 100%;"> <tr> <td style="text-align: center;">CAUTION</td> </tr> <tr> <td>Do not touch the aluminum fins of the unit. Doing so may result in injury.</td> </tr> </table>	CAUTION	Do not touch the aluminum fins of the unit. Doing so may result in injury.	PRECAUCIÓN No toque las aletas de aluminio de la unidad. De hacerlo, podría sufrir lesiones personales.	
CAUTION				
Do not touch the aluminum fins of the unit. Doing so may result in injury.				
 <table border="1" style="width: 100%;"> <tr> <td style="text-align: center;">CAUTION</td> </tr> <tr> <td style="text-align: center;">BURST HAZARD</td> </tr> <tr> <td>Open the service valves before the operation, otherwise there might be the burst.</td> </tr> </table>	CAUTION	BURST HAZARD	Open the service valves before the operation, otherwise there might be the burst.	PRECAUCIÓN PELIGRO DE ROTURA Abra las válvulas de servicio antes de la operación, de lo contrario podrían producirse roturas.
CAUTION				
BURST HAZARD				
Open the service valves before the operation, otherwise there might be the burst.				
 <table border="1" style="width: 100%;"> <tr> <td style="text-align: center;">WARNING</td> </tr> <tr> <td>Capacitor connected within this disconnect or downstream upon shutdown wait 5 minute to allow capacitors to discharge</td> </tr> </table>	WARNING	Capacitor connected within this disconnect or downstream upon shutdown wait 5 minute to allow capacitors to discharge	ADVERTENCIA Condensador conectado al desconectar o apagar. Al desconectar, espere 5 minutos para que los condensadores se descarguen	
WARNING				
Capacitor connected within this disconnect or downstream upon shutdown wait 5 minute to allow capacitors to discharge				

1 Precauciones de seguridad

El fabricante no asumirá ninguna responsabilidad por los daños causados por no seguir las descripciones de este manual.

ADVERTENCIA

Generalidades

- Antes de empezar a instalar el aparato de aire acondicionado, lea atenta y completamente el manual de instalación, y siga sus instrucciones para el instalar aparato de aire acondicionado.
- Solo un instalador cualificado(*1) o una persona de mantenimiento cualificada(*1) están autorizados a instalar el aparato de aire acondicionado. Si una persona no cualificada instala el aparato de aire acondicionado, puede que se produzca un incendio, descargas eléctricas, lesiones, fugas de agua, ruido y/o vibración.
- A la hora de rellenar o cambiar el refrigerante, no utilice un refrigerante distinto del especificado. De lo contrario, podría generarse una presión excesivamente alta en el ciclo de refrigeración, pudiendo ocasionar un fallo o explosión del producto o lesiones corporales.
- Al transportar la unidad de aire acondicionado, utilice una carretilla elevadora, y al mover el aire acondicionado con la mano, solicite la ayuda de otra persona.
- Antes de abrir la rejilla de admisión de la unidad interior o el panel de servicio de la unidad exterior, ponga el disyuntor en la posición OFF. Si no se coloca el disyuntor en la posición OFF, se puede producir una descarga eléctrica por contacto con las piezas interiores. Sólo un instalador cualificado(*1) o una persona de servicio cualificada(*1) tiene permitido retirar la rejilla de admisión de la unidad interior o el panel de servicio de la unidad exterior y hacer el trabajo necesario.
- Antes de realizar la instalación, el trabajo de mantenimiento, reparación o desecho, asegúrese de poner el disyuntor en la posición OFF. De lo contrario, se pueden producir descargas eléctricas.
- Coloque un aviso que diga "Trabajo en curso" cerca del disyuntor mientras se realiza el trabajo de instalación, mantenimiento, reparación o retirada. Si el disyuntor se activa por error, existe el peligro de que se produzcan descargas eléctricas.

- Solo un instalador cualificado(*1) o una persona de mantenimiento cualificada(*1) están autorizados a realizar trabajos en alturas utilizando un soporte de 50 cm o más.
- Utilice guantes de protección y ropa de trabajo segura durante la instalación, reparación y retirada.
- No toque la aleta de aluminio de la unidad exterior. Si lo hace, podría lesionarse. Si por algún motivo tuviera que tocar la aleta, póngase primero guantes de protección y ropa de trabajo segura, y luego empiece a trabajar.
- No se suba encima de la unidad exterior ni coloque objetos sobre ella. Usted o los objetos pueden caerse de la unidad exterior y provocar lesiones.
- Cuando realice trabajos en altura, utilice una escalera que cumpla con la norma ISO 14122, y siga las instrucciones de la escalera. Póngase también un casco de uso industrial como equipo de protección antes de empezar a trabajar.
- Cuando limpie el filtro u otras partes de la unidad exterior, coloque sin falta el disyuntor en la posición OFF, y coloque un aviso que diga "trabajo en curso" cerca del disyuntor mientras se realiza el trabajo.
- Cuando trabaje en un lugar alto, antes de empezar a trabajar, coloque un aviso para que nadie se acerque al lugar de trabajo. Desde la parte superior podrían caer piezas y otros objetos que causarían lesiones a las personas situadas debajo.
- Deberá asegurar que el aparato de aire acondicionado se transporta de forma estable. Si alguna parte del producto está rota, póngase en contacto con el distribuidor.
- No modifique los productos. No desmonte ni modifique las piezas. Podría provocar incendios, descargas eléctricas o lesiones.
- Este aparato está destinado a ser utilizado por usuarios expertos o formados en tiendas, industria ligera o para uso comercial por parte de personas no expertas.

Acerca del refrigerante

- Este producto contiene gases fluorados de efecto invernadero.
- No ventile los gases a la atmósfera.
- El aparato se almacenará en una sala sin fuentes de ignición en funcionamiento continuo (por ejemplo, llamas abiertas y aparatos de gas o calefactores eléctricos).
- No abra agujeros ni queme las piezas de la sección donde se produce el ciclo de refrigerante.

- No use medios para acelerar el proceso de descongelación ni para la limpieza salvo los recomendados por el fabricante.
- Tenga en cuenta que los refrigerantes podrían exhalar un olor.
- El refrigerante del interior de la unidad es inflamable. Si hay fugas de refrigerante en la sala y entra en contacto con el fuego de una caldera, calefactor u horno, podría ocasionarse un incendio o emitirse un gas nocivo.
- Apague los dispositivos de calefacción por combustible, ventile la sala y póngase en contacto con el distribuidor al que compro la unidad.
- No use la unidad hasta que un técnico de mantenimiento confirme que la sección desde la que se producen fugas de refrigerante se ha reparado.
- Al instalar, reubicar o reparar el aparato de aire acondicionado, añada solo el refrigerante especificado (R32) en las tuberías de refrigerante. No mezcle con ningún otro refrigerante y purgue todo el aire de las tuberías.
- Las tuberías deben protegerse frente a daños físicos.
- Se deberán cumplir las normativas de gas nacionales.

Selección del lugar de instalación

- Si instala la unidad en una habitación pequeña, tome las medidas necesarias para impedir que el refrigerante sobrepase la concentración límite aunque se produzcan fugas. Consulte al distribuidor donde adquirió el aparato de aire acondicionado cuando ponga en práctica las medidas. La acumulación de refrigerante altamente concentrado puede provocar un accidente por falta de oxígeno.
- No instale el aparato de aire acondicionado en un lugar donde pueda estar expuesto a un gas combustible. Si se produce una fuga de gas combustible e éste se concentra alrededor de la unidad, podría producirse un incendio.
- Cuando transporte el aparato de aire acondicionado, póngase zapatos con protección adicional en las punteras.
- Cuando transporte el aparato de aire acondicionado, no lo agarre por las bandas de alrededor del cartón de embalaje. Podría lesionarse en caso de rotura de las bandas.
- No coloque ningún aparato de combustión en un lugar expuesto directamente al aire procedente del aparato de aire acondicionado, de lo contrario, la combustión no sería perfecta.
- No instale el aire acondicionado en zonas mal ventiladas más pequeñas que el área mínima de instalación (A_{\min}).

Este requisito se aplica a:

- Unidades de interior
 - Unidades de exterior
(por ejemplo: jardín de invierno, garaje, sala de máquinas, etc.)
- Consulte el “Apéndice 15 - [2] Área mínima de instalación: A_{\min} (m²)” para calcular el área de instalación mínima.

Instalación

- Instale el aparato de aire acondicionado en lugares suficientemente fuertes que puedan aguantar el peso de la unidad. Si la resistencia no es suficiente, la unidad puede caerse y causar lesiones.
- Siga las instrucciones del manual de instalación para instalar el aparato de aire acondicionado. Si no se cumplen estas instrucciones el producto podría caer o volcar, o producir ruido, vibración, fugas de agua, etc.
- Cuando se instale la unidad exterior deberán usarse los pernos (M10) y las tuercas (M10) designados para fijarla.
- Instale correctamente la unidad exterior en un lugar que sea lo suficientemente resistente como para aguantar su peso.
- De lo contrario, la unidad exterior podría caer y provocar lesiones.
- Si se producen fugas de gas refrigerante durante la instalación, ventile inmediatamente la habitación. Si el gas refrigerante liberado durante la fuga entra en contacto con fuego, pueden generarse gases tóxicos.
- La instalación de las tuberías debe ocupar el espacio mínimo posible.

Tubos de refrigerante

- Instale firmemente el tubo del refrigerante durante los trabajos de instalación antes de poner en funcionamiento el aparato de aire acondicionado. Si el compresor funciona con su válvula abierta y sin tubo de refrigerante, el compresor succionará aire y los ciclos de refrigeración tendrán una presión excesiva, lo que puede causar lesiones.
- Apriete la tuerca abocinada con una llave de ajuste dinamométrica como se indica. Un apriete excesivo de la tuerca abocinada puede causar grietas en la misma con el paso del tiempo, lo que podría causar fugas de refrigerante.
- Para el trabajo de instalación y reubicación, siga las instrucciones del manual de instalación y use las herramientas y componentes de tuberías indicados para uso específicos con el refrigerante

R32. Si se usan componentes de tuberías no diseñados para el refrigerante R32 y la unidad no se instala correctamente, las tuberías podrían explotar y causar daños o lesiones. Además, podrían producirse escapes de agua, descargas eléctricas o un incendio.

- Para la prueba de hermeticidad al aire deberá usarse gas nitrógeno.
- La manguera de carga deberá conectarse de forma que no esté floja.

Cableado eléctrico

- Solo un instalador cualificado(*1) o una persona de mantenimiento cualificada(*1) tiene permitido realizar el trabajo eléctrico del aparato de aire acondicionado. Este trabajo no deberá hacerlo, bajo ninguna circunstancia, una persona que no esté cualificada, ya que si el trabajo se efectúa de forma incorrecta, existe el peligro de que se produzcan descargas eléctricas y/o fugas eléctricas.
- La instalación del aparato debe realizarse en conformidad con las normas nacionales de cableado. La falta de capacidad de un circuito eléctrico o una instalación incorrecta pueden provocar una descarga eléctrica o un incendio.
- Use cables que cumplan con las especificaciones del Manual de instalación y las estipulaciones de las normas y leyes locales. El uso de cables que no cumplen con las especificaciones puede dar origen a descargas eléctricas, fugas eléctricas, humo y/o incendios.
- Asegúrese de conectar el cable de tierra. (Puesta a tierra) La conexión a tierra incompleta puede causar descargas eléctricas.
- No conecte los cables de toma a tierra a tubos de gas, tubos de agua, pararrayos o cables de toma a tierra de teléfonos.
- Después de completar el trabajo de reparación y recolocación, verifique que los cables de toma a tierra estén bien conectados.
- Instale un disyuntor que cumpla con las especificaciones del manual de instalación y con las disposiciones de la normativa y legislación locales vigentes.
- Instale el disyuntor donde el agente pueda tener acceso a él fácilmente.
- Cuando instale el disyuntor en el exterior, instale uno diseñado para uso en exteriores.
- El cable no deberá alargarse bajo ninguna circunstancia. Los problemas de conexión en lugares donde el cable se extiende pueden producir humo y/o un incendio.

Prueba de funcionamiento

- Antes de usar el aparato de aire acondicionado después de haber realizado el trabajo, compruebe que cubierta de la caja de control de los componentes eléctricos de la unidad interior y el panel de servicio de la unidad exterior están cerrados, y ajuste el disyuntor a la posición ON de encendido. Si conecta la alimentación sin realizar primero estas verificaciones, puede recibir una descarga eléctrica o producirse otras lesiones.
- Cuando note algún problema en el aparato de aire acondicionado (por ejemplo, cuando aparece una visualización de error, hay olor a quemado, se oyen ruidos anormales, el aparato de aire acondicionado no refrigera ni calienta o hay fugas de agua), no lo toque, ponga antes el disyuntor en la posición OFF y póngase en contacto con una persona de mantenimiento cualificada. Tome medidas (colocando un aviso de "Fuera de servicio" cerca del disyuntor, por ejemplo) para asegurar que la alimentación no se conecte antes de que llegue la persona de mantenimiento cualificada. Continuar usando el aparato de aire acondicionado teniendo este fallos puede causar un empeoramiento de los problemas mecánicos o causar descargas eléctricas, etc.
- Una vez realizados los trabajos previos, utilice un medidor de aislamiento (Megger de 500V) para comprobar que la resistencia entre la sección con carga y la sección metálica sin carga (sección de tierra) es de 1MΩ o superior. Si el valor de la resistencia es bajo, esto se debe a un fallo como, por ejemplo, una fuga o una descarga eléctrica en el lado del usuario.
- Al completar el trabajo de instalación, verifique que no haya fugas de refrigerante, y también la resistencia del aislamiento y el drenaje de agua. A continuación, efectúe una prueba de funcionamiento para verificar si el aparato de aire acondicionado funciona correctamente.
- Tras la instalación, asegúrese de que no existen fugas de gas refrigerante. Si se produce una fuga de gas refrigerante en la habitación y hay una fuente de fuego próxima, como una cocina, podría generarse gas nocivo.

Explicaciones para dar al usuario

- Al finalizar el trabajo de instalación, indique al usuario dónde se encuentra el disyuntor. Si el usuario no sabe dónde está el disyuntor, él o ella no podrán desconectar la alimentación en el caso de que se produzca un fallo en el aparato de aire acondicionado.

- Si detecta que la tapa del ventilador está dañada, no se aproxime a la unidad de exterior sin haber desconectado antes el disyuntor (posición OFF), y póngase en contacto con un técnico de mantenimiento cualificado (*1), para que realice la reparación. No conecte el disyuntor (posición ON) hasta haber finalizado las reparaciones.
- Después de hacer el trabajo de instalación, siga las indicaciones del manual del propietario para explicar al cliente cómo usar y mantener la unidad.

Traslado

- Solo un instalador cualificado(*1) o una persona de mantenimiento cualificada(*1) están autorizados a recolocar el aparato de aire acondicionado. Es peligroso para el aparato de aire acondicionado que sea recolocado por un individuo no cualificado, porque se puede producir un incendio, descargas eléctricas, lesiones, fugas de agua, ruido y/o vibración.
- Cuando realice trabajos de bombeo de vacío, cierre el compresor antes de desconectar el tubo del refrigerante. Si se desconecta el tubo del refrigerante con la válvula de servicio abierta y con el compresor todavía en funcionamiento, se provocará la succión de aire, etc., elevando la presión dentro del ciclo de refrigeración hasta un nivel anormalmente alto, lo que podría provocar roturas, lesiones, etc.

⚠ ADVERTENCIA

- **Después del trabajo de instalación, asegúrese de lo siguiente antes de la operación.**

- Las tuberías de conexión están conectadas correctamente y no hay fugas.

- Las válvulas empaquetadas están totalmente abiertas.

El funcionamiento del compresor sin válvulas empaquetadas abiertas puede causar una alta presión anormal y el fallo de las piezas.

Las fugas en las tuberías de conexión pueden aspirar aire y hacer que la alta presión siga causando explosiones y lesiones.

⚠ PRECAUCIÓN

Este aparato de aire acondicionado usa el refrigerante HFC (R32) que no es perjudicial para la capa de ozono.

- El refrigerante R32 tiene una presión de trabajo alta y es susceptible de contaminación por impurezas como agua, membrana oxidante y aceites. Por tanto, durante el trabajo de

instalación, evite que el agua, el polvo, el refrigerante antiguo, el aceite de la máquina de refrigeración u otras sustancias accedan al ciclo de refrigeración del R32.

- Para la instalación se necesitan herramientas especiales para el refrigerante R32 o R410A.
- Para conectar las tuberías, use materiales nuevos y limpios, y confirme que ni el agua ni el polvo pueden entrar.

Precauciones para el espacio de instalación de la unidad exterior

- Si la unidad de exterior se instala en un espacio pequeño y hay pérdidas de refrigerante, la acumulación del refrigerante altamente concentrado puede suponer un peligro de incendio. Por tanto, asegúrese de seguir las instrucciones para el espacio de instalación contenidas en el manual de instalación, y disponga de un espacio abierto en al menos uno de los cuatro laterales de la unidad exterior.
- En particular, si los lados de descarga y admisión se orientan hacia la pared y también se colocan obstáculos en ambos lados de la unidad exterior, tome medidas para proveer un espacio lo bastante amplio para que pueda pasar una persona (600 mm o más) por un lado para solucionar cualquier posible problema de pérdida de refrigerante y evitar que se acumule.

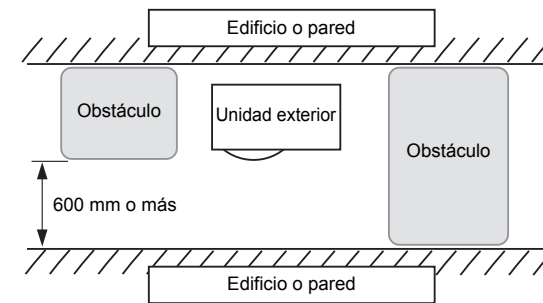

Para desconectar el aparato de la fuente de alimentación principal





- Este aparato debe conectarse a la fuente de alimentación principal con un interruptor con una separación mínima entre los contactos de 3 mm.

No limpie los aparatos de aire acondicionado con limpiadores a presión.

- Las fugas eléctricas pueden ocasionar descargas o incendios.

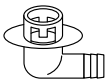
(*1) Consulte la "Definición de instalador cualificado o persona de mantenimiento cualificada".

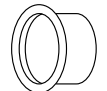
2 Accesorios

Nombre de la pieza	Cant.	Diseño	Función
Manual de instalación	1	Folleto	Entregue este manual directamente al cliente. (En el caso de los idiomas que no figuren en el Manual de instalación, consulte el CD-R suministrado.)
CD-ROM	1	—	Manual de instalación
Boquilla de desagüe	1		
Tapón de goma impermeable	5		
Casquillo protector	1		Para proteger los cables (cubierta para tubos)
Material de protección para el conducto	1		Para proteger los conductos (cubierta para tubos)

3 Instalación del aparato de aire acondicionado con refrigerante R32

PRECAUCIÓN

Instalación del aparato de aire acondicionado con refrigerante R32

• Este aparato de aire acondicionado usa el refrigerante HFC (R32) que no es perjudicial para la capa de ozono.

Por tanto, durante el trabajo de instalación, asegúrese de que ni el agua, el polvo, el refrigerante antiguo ni el aceite refrigerante entran en el ciclo del aparato de aire acondicionado con refrigerante R32. Para evitar que el aceite refrigerante o el refrigerante se mezclen, los tamaños de las secciones de conexión del orificio de carga de la unidad principal y las herramientas de instalación son diferentes a los de las unidades con refrigerante convencionales.

Por tanto, se requieren herramientas especiales para las unidades con refrigerante R32 o R410A. Para conectar los tubos, use materiales nuevos y limpios con racores de alta presión específicos para R32 o R410A, para evitar la entrada de agua o polvo.

• Si se van a usar los tubos existentes, consulte el “15 Apéndice - [1] Tubos existentes”.







■ Herramientas/equipos necesarios y precauciones de uso

Prepare los equipos y las herramientas indicados en la siguiente tabla antes de empezar el trabajo de instalación. Solo se deben usar equipos y herramientas preparados especialmente.

Leyenda

 : Herramientas convencionales (R32 o R410A)

 : Preparados especialmente (Use solo para R32)

Herramientas/equipos	Uso	Cómo usar las herramientas / equipos
Colector del manómetro	Vaciado/carga del refrigerante y comprobación del funcionamiento	 Herramientas convencionales (R410A)
Manguera de carga		 Herramientas convencionales (R410A)
Cilindro de carga	No se puede usar	No utilizable (Use el medidor de carga del refrigerante electrónico)
Detector de fugas de gas	Carga del refrigerante	 Herramientas convencionales (R32 o R410A)
Bomba de vacío	Secado al vacío	 Herramientas convencionales (R32 o R410A) Utilizable si el adaptador de prevención de contraflujo está instalado.
Bomba de vacío con función de prevención de contraflujo	Secado al vacío	 Herramientas convencionales (R32 o R410A)
Herramienta de abocinamiento	Abocinado de tubos	 Herramientas convencionales (R410A)

Curvadora	Curvadora de tubos	△ Herramientas convencionales (R410A)
Equipo de recuperación del refrigerante	Recuperación de refrigerante	△ Herramientas convencionales (R32 o R410A)
Llave dinamométrica	Apriete de tuercas abocinadas	△ Herramientas convencionales (R410A)
Cortatubos	Cortador de tubos	△ Herramientas convencionales (R410A)
Cilindro de refrigerante	Carga del refrigerante	⊙ Preparados especialmente (Use solo para R32)
Máquina de soldar y cilindro de nitrógeno	Soldadura de tubos	△ Herramientas convencionales (R410A)
Medidor de carga del refrigerante electrónico	Carga del refrigerante	△ Herramientas convencionales (R32 o R410A)

■ Tubos de refrigerante

Refrigerante R32

PRECAUCIÓN

- Un abocinamiento incompleto puede ocasionar fugas de gas refrigerante.
- No reutilice las herramientas de abocinamiento. Use herramientas de abocinamiento nuevas para evitar fugas de gas refrigerante.
- Use las tuercas abocinadas incluidas con la unidad. Si se usan otras tuercas abocinadas podrían producirse fugas de gas refrigerante.

Use el siguiente componente para los tubos de refrigerante.

Material: tubo de cobre sin costura desoxidado con fósforo.
Ø6,35; Ø9,52; Ø12,7 Grosor mínimo de la pared de 0,8 mm
Ø15,88 Grosor mínimo de la pared de 1,0 mm

REQUISITO

Si el tubo de refrigerante es largo, disponga soporte cada 2,5 a 3 m para sujetarlo. De lo contrario, podrían producirse ruidos anómalos.

4 Condiciones de instalación

■ Antes de la instalación

Prepare los elementos siguientes antes de realizar la instalación.

Longitud del tubo de refrigerante

Modelo	Longitud del tubo de refrigerante conectado a la unidad interior / exterior
GV1601	5 a 30 m

- No conecte un tubo de refrigerante de longitud inferior a **5 m**. Eso podría provocar una avería del compresor u otros dispositivos.

Prueba de hermeticidad

1. Antes de iniciar una prueba de hermeticidad, apriete aún más las válvulas de guía de gas y de líquido.
2. Para realizar una prueba de hermeticidad, presurice el tubo con gas nitrógeno cargado a través del orificio de servicio a la presión nominal (4,15 MPa).
3. Una vez finalizada la prueba de hermeticidad, evacúe el gas nitrógeno.

Purga de aire

- Para purgar el aire, utilice una bomba de vacío.
- No utilice el refrigerante cargado en la unidad exterior para purgar el aire. (El refrigerante para purga de aire no se encuentra dentro de la unidad exterior.)

Cableado eléctrico

- Asegúrese de unir con abrazaderas los cables de alimentación y los cables de interconexión del sistema, de manera que no entren en contacto con la caja de la unidad, etc.

Conexión a tierra

ADVERTENCIA

Compruebe que la conexión a tierra sea correcta. De lo contrario, pueden producirse descargas eléctricas. Para obtener instrucciones detalladas sobre cómo comprobar la conexión a tierra, consulte con el distribuidor que haya instalado el aparato de aire acondicionado o con una empresa de instalación profesional.

- Una adecuada conexión a tierra puede evitar la carga de electricidad en la superficie de la unidad exterior debido a la presencia de una alta frecuencia del convertidor de frecuencias (inversor) de la unidad exterior, además de evitar las descargas eléctricas. Si la unidad exterior no está conectada a tierra correctamente, existe riesgo de descarga eléctrica.
- **Asegúrese de conectar el cable de tierra. (puesta a tierra)** Una conexión a tierra incompleta puede provocar descargas eléctricas. No conecte los cables de tierra a tubos de gas, de agua, pararrayos ni cables de tierra de los cables telefónicos.

Prueba de funcionamiento

Conecte el disyuntor de fugas al menos 12 horas antes de iniciar la prueba de funcionamiento, a fin de proteger el compresor durante la puesta en marcha.

PRECAUCIÓN

Un trabajo de instalación incorrecto puede causar una avería u ocasionar reclamaciones de los clientes.

■ Lugar de instalación

⚠ ADVERTENCIA

Instale la unidad exterior correctamente en un lugar con suficiente capacidad de carga para soportar el peso de la unidad.

Si la capacidad de carga es insuficiente, la unidad exterior podría caer, con el consiguiente riesgo de lesiones.

Preste especial atención al instalar la unidad sobre una superficie en la pared.

⚠ PRECAUCIÓN

No instale la unidad exterior en un lugar expuesto a fugas de gases combustibles.

La acumulación de gas combustible alrededor de la unidad exterior puede provocar un incendio.

Instale la unidad exterior en un lugar que cumpla las siguientes condiciones (después de obtener el consentimiento del cliente).

- Un lugar bien ventilado, sin obstáculos cerca de las entradas y salidas de aire.
- Un lugar no expuesto a la lluvia o la luz directa del sol.
- Un lugar que no aumente el ruido o las vibraciones resultantes del funcionamiento de la unidad exterior.
- Un lugar sin problemas de drenaje resultantes del desagüe de agua.

No instale la unidad exterior en los lugares siguientes.

- Un lugar con atmósfera salina (zona costera) o con gas de sulfuro (zona de aguas termales) (se requiere un mantenimiento especial).
- Un lugar con presencia de aceite, vapor, humo aceitoso o gases corrosivos.
- Un lugar donde se use disolvente orgánico.
- Lugares donde haya polvo de hierro u otro metal. Si el polvo de hierro u otro metal se adhiere o recolectase en el interior del aparato de aire acondicionado, podría encenderse espontáneamente y provocar un incendio.
- Un lugar donde se utilicen equipos de alta frecuencia (incluidos inversores, generadores eléctricos privados, equipos médicos y equipos de comunicaciones). La instalación en este tipo de lugares puede ocasionar un fallo de funcionamiento del aparato de aire acondicionado, un control anómalo o problemas relacionados con el ruido de dichos equipos.
- Un lugar donde el aire descargado por la unidad exterior llegue a la ventana de una vivienda vecina.
- Un lugar donde se transmita el ruido del funcionamiento de la unidad exterior.

- Si la unidad exterior se instala en un lugar elevado, asegúrese de proveer un soporte adecuado.
- Un lugar donde el agua drenada no cause problemas.

⚠ PRECAUCIÓN

1 Instale la unidad exterior en un lugar donde no se bloquee la descarga de aire.

2 Cuando se instala una unidad exterior en un lugar expuesto siempre a vientos fuertes, como una zona costera o la azotea de un edificio, asegure el funcionamiento normal del ventilador mediante un conducto o una pantalla protectora contra el viento.

3 Cuando instale la unidad exterior en un lugar constantemente expuesto a vientos fuertes (como las escaleras superiores o la azotea de un edificio), aplique las medidas necesarias de protección contra el viento, como se muestra en los ejemplos siguientes.

- 1) Instale la unidad de manera que el orificio de descarga quede orientado hacia la pared del edificio. Deje una distancia de 500 mm como mínimo entre la unidad y la pared.

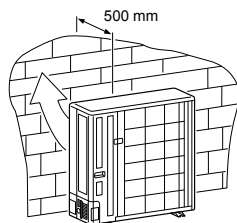

- 2) Tenga en cuenta la dirección del viento durante la época de funcionamiento del aparato de aire acondicionado, e instale la unidad de manera que el orificio de descarga quede situado en ángulo recto con respecto a la dirección del viento.

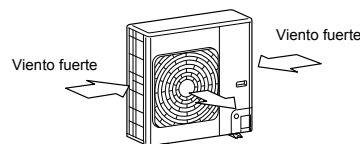

- Cuando se utilice el aparato de aire acondicionado con temperaturas exteriores bajas (temperatura exterior: -5°C o inferior) en modo de refrigeración, prepare un conducto o un protector que lo resguarde del viento.

<Ejemplo>

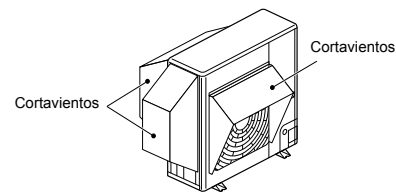

■ Espacio necesario para la instalación (Unidad: mm)

Obstáculo en el lado posterior

El lado superior está libre

1. Instalación de una sola unidad

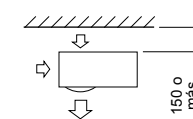

2. Hay obstáculos tanto en el lateral derecho como en el izquierdo

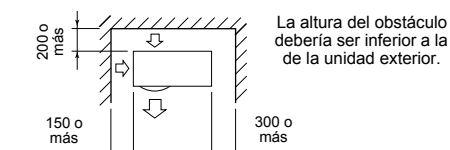

3. Instalación en serie de dos o más unidades

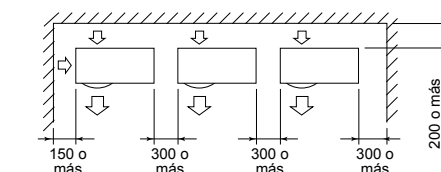

La altura del obstáculo debería ser inferior a la de la unidad exterior.

También hay un obstáculo en la parte superior

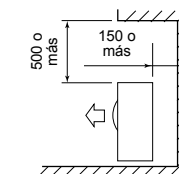

Obstáculo en la parte delantera

La parte superior de la unidad está libre

1. Instalación de una sola unidad

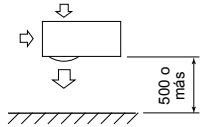

2. Instalación en serie de dos o más unidades

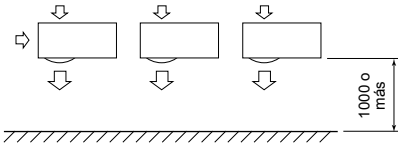

También hay un obstáculo en la unidad superior

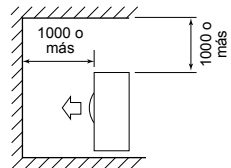

Hay obstáculos tanto en la parte delantera como posterior de la unidad

Abra la parte superior y los lados derecho e izquierdo de la unidad.

La altura de los obstáculos de la parte delantera y posterior de la unidad debe ser inferior a la altura de la unidad exterior.

Instalación estándar

1. Instalación de una sola unidad

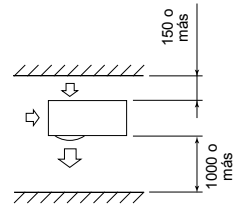

2. Instalación en serie de dos o más unidades

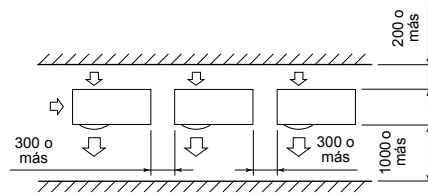

Instalación en serie en la parte delantera y posterior

Abra la parte superior y los lados derecho e izquierdo de la unidad.

La altura de los obstáculos de la parte delantera y posterior de la unidad debe ser inferior a la altura de la unidad exterior.

Instalación estándar

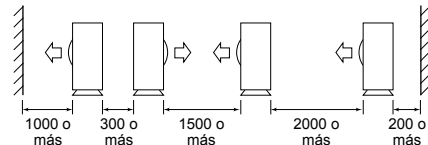

Instalación de la unidad exterior

- Antes de la instalación, compruebe la resistencia y la horizontalidad de la base de manera que no genere ningún ruido extraño.
- De acuerdo con el siguiente diagrama de la base, fije firmemente la base con los pernos de anclaje. (Perno de anclaje, tuerca: M10 x 4 pares)

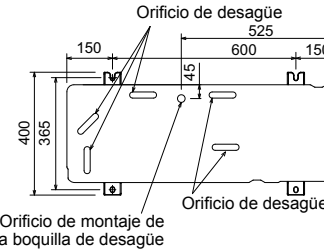

- Como se muestra en la figura siguiente, instale la base y los tapones de goma antivibratorios para sostener directamente la superficie inferior de la pata de anclaje que está en contacto con la placa inferior de la unidad exterior.
- * Cuando instale la base de cimentación para una unidad exterior con tubos descendente, tenga en cuenta el trabajo de canalización.

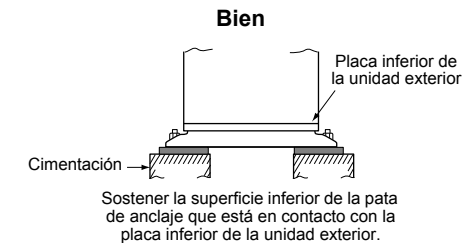
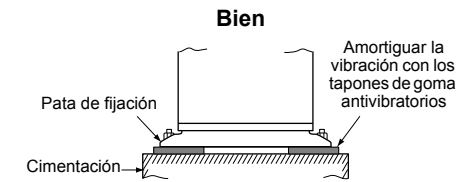

Ajuste el margen externo del perno de anclaje a 15 mm o menos.

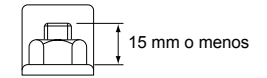

- Cuando el desagüe se realice a través de la manguera de drenaje, coloque la siguiente boquilla de desagüe y el tapón de goma impermeable, y utilice la manguera de drenaje (diámetro interno: 16 mm) disponible en tiendas. Además, deberá sellar el orificio prepunzonado y los tornillos con silicona o un material similar para que no se produzcan fugas de agua. En ciertas condiciones puede producirse condensación o goteo de agua.
- Para drenar colectivamente toda el agua descargada, coloque una bandeja de desagüe.

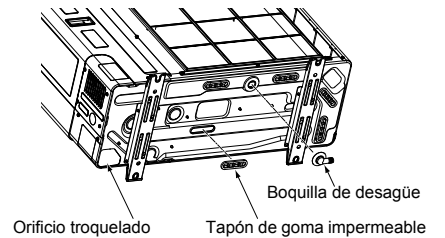
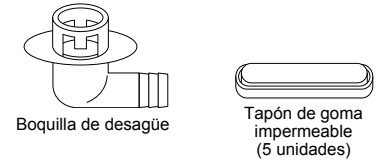

Para referencia

Si la unidad va a funcionar en modo de calefacción continuamente durante un largo período de tiempo y la temperatura exterior es de 0°C o inferior, puede dificultarse el desagüe del agua descongelada debido al congelamiento de la placa inferior, lo que puede provocar problemas en la caja o el ventilador. Para realizar la instalación del aparato de aire acondicionado de forma segura, se recomienda utilizar un calentador anticongelante en el lugar de instalación. Para obtener más información, consulte con el distribuidor.

5 Tubos de refrigerante

■ Tubos de refrigerante

1. Use los siguientes componentes para los tubos de refrigerante.

Material: tubo de cobre sin costura desoxidado con fósforo.

Ø6,35; Ø9,52; Ø12,7 Grosor mínimo de la pared de 0,8 mm

Ø15,88 Grosor mínimo de la pared de 1,0 mm

No use tubos de cobre con un grosor de pared inferior a estos valores.

Desmontaje del panel de servicio

• Retire los tornillos en los 2 puntos y deslice el panel de servicio hacia abajo. A continuación, suelte las pestañas de la derecha y seguidamente las de la izquierda para poder retirar el panel.

Al hacerlo, si tira del panel hacia adelante podrían dañarse las pestañas.

Al instalar el panel de servicio, asegure las pestañas de la izquierda y después las de la derecha, levante el panel y fíjelo con tornillos en los 2 puntos de sujeción.

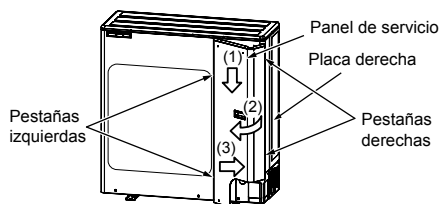

■ Prepunzonado de la tapa del tubo

Procedimiento de prepunzonado

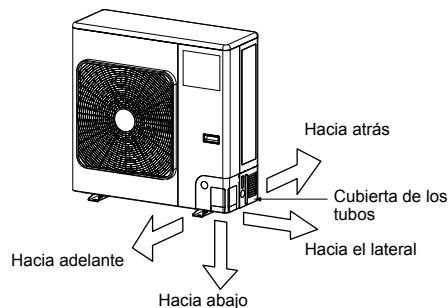

• Los tubos de conexión de la unidad interior y la exterior se pueden conectar en cuatro direcciones. Retire la parte prepunzonada de la cubierta de los tubos, por la que pasan los tubos o los cables a través de la placa de base.

• Separe la cubierta de los tubos y golpee la sección prepunzonada varias veces con el mango de un destornillador.

Podrá perforar un agujero ciego con facilidad.

• Una vez perforado el orificio prepunzonado, retire la rebaba del orificio y coloque el casquillo protector y el material de protección para la sección de paso (incluidos con la unidad) con el fin de resguardar los cables y los tubos.

No olvide colocar las cubiertas de los tubos después de conectarlos. Para facilitar la instalación, corte las hendiduras que se encuentran debajo de las cubiertas de los tubos.

Después de conectar los tubos, asegúrese de instalar la cubierta de los mismos. Podrá instalar fácilmente la cubierta si corta la hendidura que hay en la parte inferior de la cubierta de los tubos.

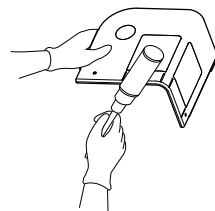

* Asegúrese de utilizar guantes de trabajo gruesos para realizar estas tareas.

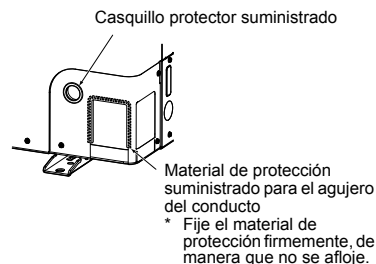

■ Componentes de instalación opcionales (no suministrado)

	Nombre de los componentes	Cant.
A	Tubos de refrigerante Lado del líquido: Ø9,5 mm Lado del gas: Ø15,9 mm	Uno de cada
B	Material aislante para tubos (espuma de polietileno, de 10 mm de grosor)	1
C	Masilla, cinta de PVC	Uno de cada

■ Conexión de los tubos de refrigerante

⚠ PRECAUCIÓN

4 PUNTOS IMPORTANTES PARA LAS TUBERÍAS

1. Los racores cónicos y los conectores mecánicos reutilizables no se permiten en instalaciones de interior. Si se reutilizan conectores mecánicos en instalaciones de interior, las piezas de sellado tendrán que renovarse.

Si se reutilizan racores cónicos en instalaciones de interior, la parte cónica tendrá que rectificarse.

2. Par de apriete de conexiones (entre los tubo y la unidad)

3. Evacúe el aire de los tubos de conexión usando una BOMBA DE VACÍO.

4. Compruebe si hay pérdidas de gas. (puntos conectados)

Conexión de los tubos

Lado de líquido	
Diámetro exterior	Grosor
Ø9,5 mm	0,8 mm

Lado de gas	
Diámetro exterior	Grosor
Ø15,9 mm	1,0 mm

Abocinado

1. Corte el tubo con un cortatubos. Elimine las rebabas, ya que podrían causar una fuga de gas.
2. Inserte una tuerca abocinada en el tubo y, a continuación, abocine el tubo. Use las tuercas abocinadas incluidas con el aparato de aire acondicionado o con el R32. Inserte una tuerca abocinada en el tubo y abocine el tubo. Use las tuercas abocinadas incluidas con el aparato de aire acondicionado o tuercas abocinadas para el R32 o R410A. No obstante, pueden usarse herramientas convencionales si se ajusta el margen de proyección del tubo de cobre.

Margen de proyección en el abocinamiento: B (Unidad: mm)

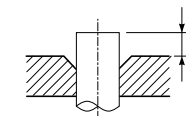

RIGID (tipo embrague)

Diámetro exterior del tubo de cobre	Herramienta para R32/R410A utilizada	Herramienta convencional utilizada
9,5	0 a 0,5	1,0 a 1,5
15,9		

Tamaño del diámetro del abocinamiento: A (Unidad: mm)

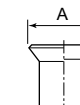

Diámetro exterior del tubo de cobre	A +0 -0,4
9,5	13,2
15,9	19,7

⚠ PRECAUCIÓN

- No arañe la superficie interior de la parte abocinada al eliminar las rebabas.
- Si el proceso de abocinado se finaliza con arañazos en la superficie interior de la pieza, se producirán fugas de gas refrigerante.
- Compruebe que la pieza abocinada no está arañada, deformada, escalonada ni aplanada, y que no hay virutas adheridas ni otros problemas, tras realizar el proceso de abocinado.
- No aplique aceite refrigerante a la superficie abocinada.

■ Apriete de la parte de conexión

1 Alinee los centros de los tubos de conexión y apriete manualmente la tuerca abocinada lo más fuerte que pueda. A continuación, apriete la tuerca con una llave inglesa y ajústela con una llave de apriete, como se muestra en la figura.

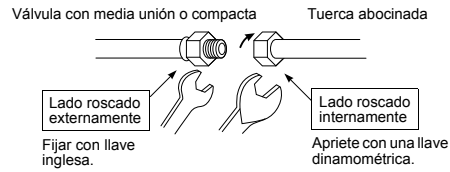

2 Como se muestra en la ilustración, utilice las dos llaves para aflojar o ajustar la tuerca abocinada de la válvula del lateral del gas. Si utiliza una sola llave, no podrá ajustar la tuerca abocinada con el par de apriete necesario.

En cambio, deberá utilizar una sola llave para aflojar o ajustar la tuerca abocinada de la válvula del lado del líquido.

(Unidad: N•m)

Diámetro exterior del tubo de cobre	Par de apriete
9,5 mm (diám.)	34 a 42 (3,4 a 4,2 kgf•m)
15,9 mm (diám.)	63 a 77 (6,3 a 7,7 kgf•m)

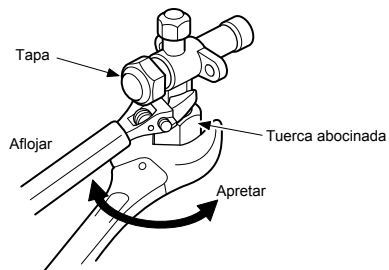

⚠ PRECAUCIÓN

- No coloque la llave inglesa sobre el tapón o la tapa. La válvula podría romperse.
- Si se aplica un par de apriete excesivo, la tuerca podría romperse en ciertas condiciones de instalación.

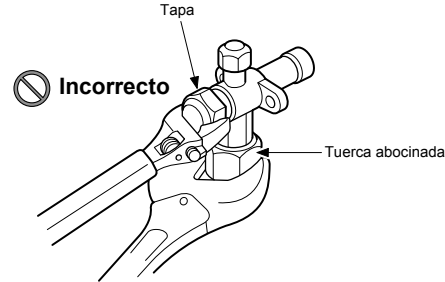

- Tras el trabajo de instalación, aplique nitrógeno en las conexiones de los tubos para descartar fugas de gas.
- Por tanto, con una llave dinamométrica, apriete las secciones de conexión de los tubos abocinados que conectan las unidades exteriores / interiores aplicando el par de apriete especificado. Si las conexiones no son correctas, podrían producirse fugas de gas además de problemas con el ciclo de refrigeración.

No aplique aceite refrigerante a la superficie abocinada.

■ Longitud del tubo de refrigerante

Sistema único

Longitud de tubo permitida (m)	Diferencia de altura (interior-exterior H) (m)	
	Unidad interior: Superior	Unidad exterior: Inferior
Longitud total L	30	30

Diámetro del tubo (mm)		Cantidad de partes curvadas
Lado de gas	Lado de líquido	
Ø15,9	Ø9,5	10 o menos

Ejemplo de sistema único

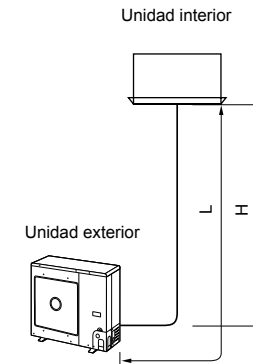

6 Purga de aire

■ Prueba de hermeticidad

Tras completar el trabajo de conexión de las tuberías de refrigerante, realice una prueba de hermeticidad. Conecte un cilindro de gas nitrógeno y presurice los tubos con el gas nitrógeno como se indica a continuación para realizar la prueba de hermeticidad.

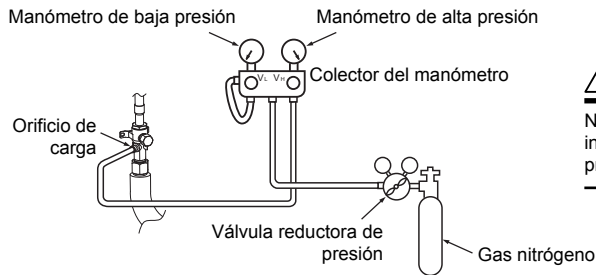

⚠ PRECAUCIÓN

No use nunca oxígeno, gas inflamable ni gas nocivo para la prueba de hermeticidad.

Comprobación de fugas de gas

- Paso 1.....Presurice a **0,5 MPa** (5 kg/cm²G) durante 5 minutos o más tiempo. > Se pueden detectar fugas importantes.
- Paso 2.....Presurice a **1,5 MPa** (15 kg/cm²G) durante 5 minutos o más tiempo.
- Paso 3.....Presurice a **4,15 MPa** (42 kg/cm²G) durante 24 horas Se pueden detectar fugas muy pequeñas. (No obstante, tenga en cuenta que si las temperaturas ambientales difieren durante la presurización y pasadas 24 horas, la presión cambiará aproximadamente 0,01 MPa (0,1 kg/cm²G) por cada 1°C, por lo que estas variaciones se deberán compensar.)

Si la presión se reduce en los pasos del 1 al 3, compruebe si hay fugas en las conexiones. Para comprobar las fugas, use por ejemplo un líquido espumoso, tome las medidas oportunas para solucionar las fugas, como volver a soldar con latón los tubos y apretar las tuercas abocinadas. Seguidamente, repita la prueba de hermeticidad.

* Una vez finalizada la prueba de hermeticidad, descargue el gas nitrógeno.

■ Purga de aire

Con el fin de preservar el medio ambiente terrestre, utilice la "bomba de vacío" para purgar el aire (extraer el aire de los tubos de conexión) al instalar la unidad.

- No descargue el gas refrigerante a la atmósfera; preserve el medio ambiente.
- Utilice una bomba de vacío para descargar el aire que quede en los tubos (nitrógeno, etc.). Si queda aire en los tubos, la capacidad puede verse afectada.

En cuanto a la bomba de vacío, utilice una bomba equipada con función antirreflujo, de modo que el aceite de la bomba no entre en los tubos del aparato de aire acondicionado al detenerse la bomba. (Si el aceite de la bomba de vacío entra en un aparato de aire acondicionado que utilice refrigerante R32, puede ocasionar problemas en el ciclo de refrigeración.)

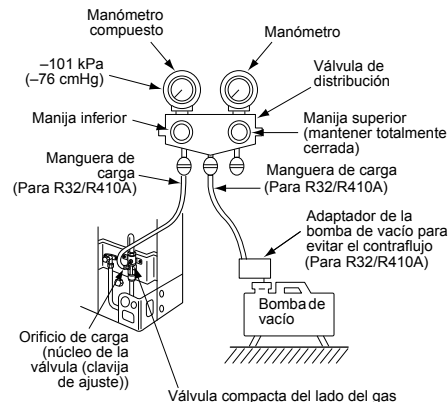

Bomba de vacío

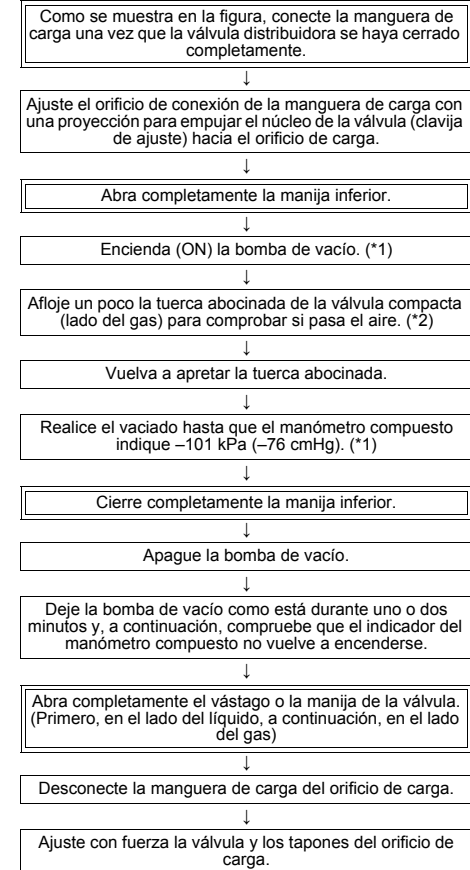

*1: Utilice correctamente la bomba de vacío, el adaptador de la bomba de vacío y el manómetro (antes de utilizarlos, consulte los manuales suministrados con cada herramienta). Compruebe también que el aceite de la bomba de vacío llega hasta la línea especificada en la varilla del nivel de aceite.

*2: Siempre que no haya aire cargado, vuelva a comprobar que el orificio de conexión de la manguera de descarga, que tiene un saliente para apretar el núcleo de la válvula, esté firmemente conectado al orificio de carga.

■ Proceso de bombeo

1. Apague el sistema de aire acondicionado.
2. Conecte la manguera de carga de la válvula del colector al puerto de servicio de la válvula empaquetada en el lado del gas.
3. Encienda el sistema de aire acondicionado en la operación de refrigeración más de 10 minutos.
4. Compruebe la presión de funcionamiento del sistema debe ser el valor normal. (Ref. con especificación del producto)
5. Libere la tapa del vástago de la válvula de ambas válvulas de servicio.
6. Utilice la llave hexagonal para cerrar completamente el vástago de la válvula del lado del líquido. (*Asegúrese de que no entra aire en el sistema)
7. Continúe operando el sistema de aire acondicionado hasta que el manómetro del colector caiga en el rango de 0,5 - 0 kgf/cm²
8. Utilice la llave hexagonal para cerrar completamente el vástago de la válvula del lado del Gas. Y apague el sistema de aire acondicionado inmediatamente.
9. Retire el juego de manómetros del puerto de servicio de la válvula empaquetada.
10. Apriete firmemente la tapa del vástago de la válvula en ambas válvulas de servicio.

⚠ PRECAUCIÓN

Se debe comprobar el estado de funcionamiento del compresor durante el proceso de bombeo. No debe haber ningún sonido anormal, más vibración. Si aparece una condición anormal debe apagar el aire acondicionado inmediatamente.

■ Cómo abrir la válvula

Abra por completo las válvulas de la unidad exterior. (Primero abra por completo la válvula del lado de líquido y en segundo lugar abra la válvula del lado de gas).

* No abra ni cierre las válvulas si la temperatura ambiente es de -20 °C o inferior. Si lo hace, las juntas tóricas de las válvulas podrían dañarse y aparecer fugas de refrigerante.

Lado de líquido

Abra la válvula con una llave hexagonal de 4 mm.

Lado de gas

Abra la válvula con una llave hexagonal de 5 mm.

Precauciones para el manejo de la válvula

* Abra el vástago de la válvula hasta que llegue al tope.

* Apriete firmemente la tapa con una llave dinamométrica.

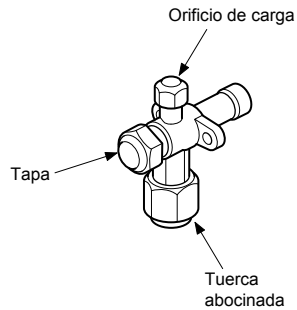

Par de apriete de la tapa

Tamaño de la válvula	Ø9,5 mm	34 a 42 N•m (3,4 a 4,2 kgf•m)
	Ø15,9 mm	34 a 42 N•m (3,7 a 4,2 kgf•m)
Orificio de carga		14 a 18 N•m (1,4 a 1,8 kgf•m)

Precauciones para el manejo de la válvula

• Abra el vástago de la válvula hasta que llegue al tope.

No es necesario apretar más.

• Apriete firmemente la tapa con una llave dinamométrica.

Inspección de fugas de gas

Para inspeccionar posibles fugas de gas R32, use un detector de fugas fabricado especialmente para refrigerante HFC (R32, R410A, R134a, etc.).

* Los detectores de fugas para el refrigerante HCFC convencional (R22, etc.) no sirven, ya que la sensibilidad disminuye hasta aproximadamente 1/40 si se usan para refrigerante HFC.

• R32 tiene una presión de trabajo alta, de modo que si el trabajo de instalación no se realiza correctamente, podrían producirse fugas de gas cuando la presión aumente durante el funcionamiento. Asegúrese de comprobar si hay fugas en las conexiones de las tuberías.

Puntos de inspección de la unidad interior (conexiones de las tuberías)

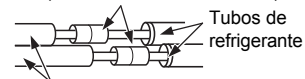

Tubos laterales de la unidad interior

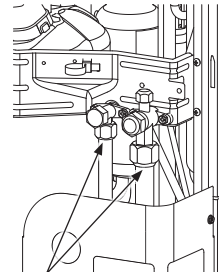

Puntos de inspección de la unidad exterior

■ Aislamiento de los tubos

- Las temperaturas en los lados de líquido y gas disminuyen durante la refrigeración, por tanto, para evitar la condensación, asegúrese de aislar los tubos en ambos lados.
- Aísle los tubos por separado para el lado de gas y el lado de líquido.
- Aísle los tubos bifurcadores siguiendo las instrucciones del manual de instalación incluido con el kit de tubos bifurcadores.

REQUISITO

Asegúrese de usar un material aislante que soporte temperaturas superiores a 120 °C para el tubo del lado de gas, ya que este tubo se calentará mucho durante las operaciones de calefacción.

7 Trabajos eléctricos

⚠ ADVERTENCIA

1 Al utilizar los cables especificados, asegúrese de que los cables están conectados y fije bien los cables, de manera que la tensión externa de los cables no afecte a la parte de conexión de los terminales.

Una conexión o fijación incorrecta puede provocar un incendio, etc.

2 Asegúrese de conectar el cable de tierra. (puesta a tierra) Una conexión a tierra incompleta puede producir descargas eléctricas.

No conecte los cables de tierra a tubos de gas, de agua, pararrayos ni cables de tierra de los cables telefónicos.

3 La instalación del aparato debe realizarse en conformidad con las normas nacionales de cableado.

La falta de capacidad de un circuito eléctrico o una instalación incorrecta pueden provocar una descarga eléctrica o un incendio.

⚠ PRECAUCIÓN

- Deberá utilizarse un fusible de instalación para la línea de alimentación de este aparato de aire acondicionado.
- Un cableado incorrecto o incompleto puede provocar un incendio o humo.
- Prepare una fuente de alimentación exclusiva para el aparato de aire acondicionado.
- Este producto puede conectarse a la red eléctrica. Conexiones al cableado fijo:
En el cableado fijo debe incluirse un interruptor que desconecte todos los polos, con una separación de contactos de 3 mm como mínimo.
- Asegúrese de utilizar las abrazaderas de cable fijadas al producto.
- No dañe ni raye el núcleo conductor o el aislante interior de los cables de alimentación y los cables de conexión Interior y Exterior cuando los pele.
- Utilice los cables de alimentación y los cables de conexión Interior y Exterior con los grosores especificados, los tipos especificados y los dispositivos de protección requeridos.

- Desmonte el panel de servicio y podrá ver los componentes eléctricos del lado delantero.
- Puede instalar un tubo de conducto a través del orificio para pasar el cableado. Si el tamaño del orificio no encaja con el tubo de cableado que desea utilizar, perforo de nuevo el orificio hasta que quede del tamaño adecuado.
- Asegúrese de sujetar los cables de alimentación y los cables de conexión Interior y Exterior con una banda de sujeción a lo largo de la tubería de conexión para que los cables no toquen el compresor o la tubería de descarga. (El compresor y el tubo de descarga pueden estar calientes.)

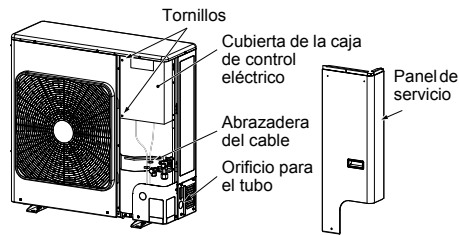

■ Cableado entre la unidad interior y la unidad exterior

Las líneas punteadas muestran el cableado realizado en el sitio.

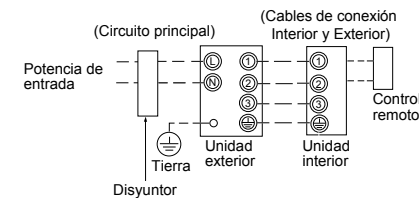

- Conecte los cables de conexión Interior y Exterior a los números de terminal idénticos en el bloque de terminales de cada unidad. Una conexión incorrecta puede provocar un fallo de funcionamiento.

Para el aparato de aire acondicionado, conecte un cable de alimentación con las especificaciones siguientes.

Modelo RAV-	GV1601
Fuente de alimentación	220-240 V~, 50Hz 220 V~, 60 Hz
Corriente máxima en marcha	27,40 A
Régimen del fusible de instalación	32 A (de cualquier tipo)
Cable de la fuente de alimentación	H07 RN-F o 60245 IEC 66 (4 mm ² o más)
Cables de conexión Interior y Exterior	H07 RN-F o 60245 IEC 66 (1,5 mm ² o más)

Cómo realizar el cableado

1. Quite los tornillos de montaje (2 unidades), abra la tapa de la caja de control eléctrico.
2. Conecte los cables de alimentación y los cables de conexión Interior y Exterior al bloque de terminales de la caja de control eléctrico.
3. Apriete los tornillos del bloque de terminales, conecte los cables en los números de terminal correctos (no aplique tensión a la sección de conexión del bloque de terminales).
4. Cierre la tapa de la caja de control eléctrico, fije los tornillos de montaje.
 - Al conectar los cables de conexión Interior y Exterior al terminal de la unidad exterior, evite que entre agua en la unidad exterior.
 - Aísle los cables sin revestimiento (conductores) con cinta aislante para material eléctrico. Dispóngalos de manera que no entren en contacto con ningún componente eléctrico o metálico.
 - Para cables de conexión Interior y Exterior, no utilice un cable unido a otro en el camino. Utilice cables de longitud suficiente para cubrir todo el trayecto.

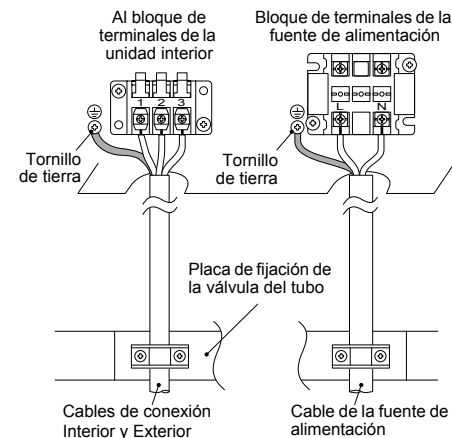

Cable de alimentación de longitud de pelado y cables de conexión Interior y Exterior

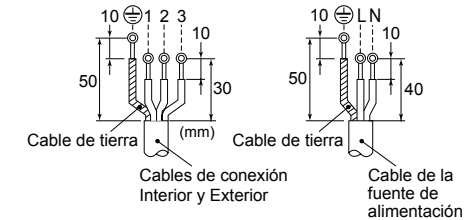

Esquema de cableado

* Para obtener más información sobre el cableado y la instalación del control remoto, consulte el Manual de instalación suministrado con el control remoto.

Sistema único

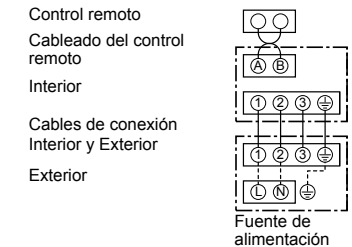

* Utilice cables blindados de 2 núcleos (MVVS 0,5 a 2,0 mm² o más) para el cableado del mando a distancia en el sistema simultáneo gemelo para prevenir problemas de sonido. Asegúrese de conectar ambos extremos del cable blindado a tierra.

* Conecte cables de tierra para cada unidad interior en el sistema simultáneo gemelo.

8 Conexión a tierra

⚠ ADVERTENCIA

Asegúrese de conectar el cable de tierra. (puesta a tierra)

Una conexión a tierra incompleta podría provocar descargas eléctricas.

Conecte correctamente el cable de tierra respetando las normas técnicas aplicables.

La conexión del cable de tierra es esencial para evitar descargas eléctricas, reducir el ruido y evitar cargas de electricidad en la superficie de la unidad exterior debidas a la onda de alta frecuencia generada por el convertidor de frecuencias (inversor) de la unidad exterior.

Si toca la unidad exterior cargada sin un cable de conexión a tierra, puede sufrir una descarga eléctrica.

9 Comprobaciones finales

Una vez que el tubo del refrigerante, los cables entre unidades y el tubo de desagüe hayan sido conectados, recúbbralos con cinta aislante y sujételos a la pared con algún soporte adecuado.

Mantenga los cables de alimentación y los cables de conexión Interior y Exterior alejados de la válvula en el lado del gas o de las tuberías que no tengan aislante térmico.

10 Prueba de funcionamiento

- **Conecte el disyuntor de fugas al menos 12 horas antes de iniciar la prueba de funcionamiento, a fin de proteger el compresor durante la puesta en marcha.**

Con el fin de proteger el compresor, la alimentación utilizada para su precalentamiento proviene de la entrada de 220-240 VAC del compresor.

- **Compruebe los siguientes aspectos antes de iniciar una prueba de funcionamiento:**

- **Todos los tubos están firmemente conectados y no presentan fugas.**
- **Que la válvula está abierta.**

Si se pone en marcha el compresor con la válvula cerrada, la unidad exterior se sobrepresurizará, lo que puede dañar el compresor u otros componentes.

Si se produce una fuga en una conexión, puede entrar aire y la presión interna aumentará aún más, lo que puede provocar una explosión o lesiones personales.

- Utilice el aparato de aire acondicionado siguiendo el procedimiento correcto especificado en el Manual del propietario.

11 Mantenimiento anual

En los sistemas de aire acondicionado de uso frecuente, es muy importante la limpieza y el mantenimiento de las unidades interiores / exteriores.

Como pauta general, si una unidad interior funciona durante 8 horas diariamente, las unidades interior y exterior deberán limpiarse como mínimo una vez cada 3 meses. La limpieza y el mantenimiento deberá realizarlos una persona de mantenimiento cualificada.

Si las unidades interior y exterior no se limpian con regularidad, los resultados serán bajo rendimiento, formación de hielo, fugas de agua e incluso un fallo del compresor.

12 Condiciones de funcionamiento del aparato de aire acondicionado

Para un rendimiento óptimo, utilice el aparato de aire acondicionado de acuerdo con las siguientes condiciones de temperatura:

Operación de refrigeración	Temperatura de la válvula seca.	-15 °C a 46 °C
Operación de calefacción	Temperatura de la válvula húmeda.	-15 °C a 15 °C

Si el aparato de aire acondicionado se utiliza fuera de las condiciones mencionadas, las funciones de protección de seguridad pueden entrar en funcionamiento.

13 Funciones que se deben implementar de manera local

■ Manipulación de los tubos preexistentes

Cuando utilice los tubos preexistentes, compruebe cuidadosamente lo siguiente:

- Espesor de las paredes (dentro del rango especificado)
- Arañazos y abolladuras
- Agua, aceite, suciedad o polvo en el tubo
- Flojedad del abocinamiento y fugas de las uniones soldadas
- Deterioro del tubo de cobre y del aislante térmico

Precauciones para el uso del tubo preexistente

- Para evitar fugas de gas, no reutilice la tuerca abocinada. Cámbiela por la tuerca abocinada suministrada y luego realice el abocinamiento.
- Introduzca gas nitrógeno o utilice un método adecuado para mantener limpio el interior del tubo. Si saliera aceite decolorado o demasiados residuos, lave el tubo.
- Compruebe la existencia de fugas de gas en las soldaduras del tubo, si las hubiera.

Si el tubo presenta alguna de las siguientes condiciones, no lo utilice. Instale un tubo nuevo.

- El tubo ha estado abierto (desconectado de la unidad interior o la unidad exterior) durante un periodo prolongado.
- El tubo ha estado conectado a una unidad exterior que no utiliza refrigerante R32, R410A.
- Las paredes del tubo preexistente poseen un espesor igual o mayor que los valores siguientes.

Diámetro exterior de referencia (mm)	Espesor de las paredes (mm)
Ø9,5	0,8
Ø15,9	1,0
Ø19,0	1,0

- No utilice tubos con un espesor de pared inferior al estipulado, ya que su capacidad para soportar presión no será suficiente.

■ Recuperación de refrigerante

Al recuperar el refrigerante en situaciones como, por ejemplo, al reubicar una unidad interior o una unidad exterior, la operación de recuperación podrá realizarse activando los interruptores SW01 y SW02 de la placa de circuito impreso de la unidad exterior.

Se ha instalado una cubierta para los componentes eléctricos, que tiene como finalidad ofrecer protección frente a descargas eléctricas durante la ejecución de trabajos. Accione los interruptores de servicio y compruebe que muestran los indicadores LED con esta cubierta para componentes electrónicos colocada. No desmonte esta cubierta mientras esté activada la alimentación.

⚠ PELIGRO

La placa de circuito impreso de este aire aparato de aire acondicionado es un área de alto voltaje. Al accionar los interruptores de servicio con la alimentación del sistema activada, utilice guantes aislados eléctricamente.

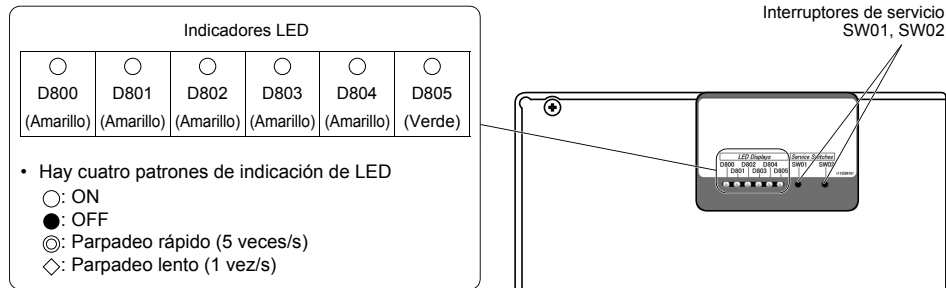

- En el estado de indicación del LED inicial, D805 se ilumina según se indica en la siguiente tabla. Si el estado inicial no está establecido (si el D805 está parpadeando), mantenga pulsados los interruptores de servicio SW01 y SW02 simultáneamente durante un mínimo de cinco segundos para que el LED recupere el estado inicial.

Estado inicial de indicación del LED

D800 (Amarillo)	D801 (Amarillo)	D802 (Amarillo)
● ○ ⊙	● ○ ⊙	● ○ ⊙
OFF ○ Parpadeo rápido	OFF ○ Parpadeo rápido	OFF ○ Parpadeo rápido

D803 (Amarillo)	D804 (Amarillo)	D805 (Verde)
● ○ ⊙	● ○ ⊙	○
OFF ○ Parpadeo rápido	OFF ○ Parpadeo rápido	ON

Pasos que deben seguirse para recuperar el refrigerante

1. Ponga la unidad interior en marcha en el modo ventilador.
2. Compruebe si los indicadores LED aparecen en su estado inicial. De no ser así, colóquelos en su estado inicial.
3. Mantenga pulsado SW01 durante un mínimo de 5 segundos, y compruebe que D804 parpadea lentamente. (Fig. 1)
4. Pulse SW01 una vez para definir los indicadores LED (D800 a D805) en la "indicación de LED de recuperación de refrigerante" mostrada a continuación. (Fig. 2)

(Fig. 1)

Indicaciones LED mostradas al realizar el paso 3					
D800	D801	D802	D803	D804	D805
○	●	●	●	◇	●

○: ON, ●: OFF, ◇: Parpadeo lento

(Fig. 2)

Indicación LED de recuperación del refrigerante					
D800	D801	D802	D803	D804	D805
○	●	●	●	⊙	●

○: ON, ●: OFF, ⊙: Parpadeo rápido

5. Pulse SW02 para establecer D805 en parpadeo rápido. (Cada vez que se pulsa SW02, D805 cambia entre parpadeo rápido y APAGADO.) (Fig. 3)
6. Mantenga pulsado SW02 durante un mínimo de 5 segundos y, cuando D804 parpadee lentamente y D805 se ilumine, comenzará la operación de refrigeración forzada. (Máx. 10 minutos) (Fig. 4)

(Fig. 3)

Indicaciones LED mostradas al realizar el paso 5					
D800	D801	D802	D803	D804	D805
○	●	●	●	⊙	⊙

○: ON, ●: OFF, ⊙: Parpadeo rápido

(Fig. 4)

Indicaciones LED mostradas al realizar el paso 6					
D800	D801	D802	D803	D804	D805
○	●	●	●	◇	○

○: ON, ●: OFF, ◇: Parpadeo lento

7. Tras tener en funcionamiento el sistema durante un mínimo de 3 minutos, cierre la válvula en el lado de líquido.
8. Después de recuperar el refrigerante, cierre la válvula del lado de gas.
9. Mantenga pulsados SW01 y SW02 simultáneamente durante al menos 5 segundos. Los indicadores LED vuelven al estado inicial, y se detienen el funcionamiento de refrigeración y el ventilador interior.
10. Apague la unidad.

* Si existe algún motivo por el que se deba dudar de si la recuperación se realizó correctamente en el transcurso de esta operación, mantenga pulsado los interruptores SW01 y SW02 simultáneamente durante al menos 5 segundos para volver al estado inicial y, a continuación, repita los pasos de recuperación del refrigerante.

■ Tubos existentes

Los siguientes ajustes resultan necesarios al utilizar un tubo de Ø19,1 mm como tubos existentes en el lado del tubo de gas.

Pasos que deben realizarse para admitir los tubos existentes

1. Coloque el disyuntor en la posición ON para activar la alimentación.
2. Compruebe si los indicadores LED aparecen en su estado inicial. De no ser así, colóquelos en su estado inicial.
3. Mantenga pulsado SW01 durante un mínimo de 5 segundos, y compruebe que D804 parpadea lentamente. (Fig. 5)
4. Pulse SW01 cuatro veces para definir los indicadores LED (D800 a D805) en la "indicación LED de configuración de tubos existentes" mostrada a continuación. (Fig. 6)

(Fig. 5)

Indicaciones LED mostradas al realizar el paso 3					
D800	D801	D802	D803	D804	D805
○	●	●	●	◇	●

○: ON, ●: OFF, ◇: Parpadeo lento

(Fig. 6)

Indicaciones LED para configuración de tubos existentes					
D800	D801	D802	D803	D804	D805
●	●	○	●	◎	●

○: ON, ●: OFF, ◇: Parpadeo lento

5. Pulse SW02 para establecer D805 en parpadeo rápido. (Cada vez que se pulsa SW02, D805 cambia entre parpadeo rápido y APAGADO.) (Fig. 7)
6. Mantenga pulsado SW02 durante un mínimo de 5 segundos, y compruebe que D804 parpadea lentamente y que D805 se ilumina. (Fig. 8)

(Fig. 7)

Indicaciones LED mostradas al realizar el paso 5					
D800	D801	D802	D803	D804	D805
●	●	○	●	◎	◎

○: ON, ●: OFF, ◇: Parpadeo lento

(Fig. 8)

Indicaciones LED mostradas al realizar el paso 6					
D800	D801	D802	D803	D804	D805
●	●	○	●	◇	○

○: ON, ●: OFF, ◇: Parpadeo lento

7. Mantenga pulsados SW01 y SW02 simultáneamente durante al menos 5 segundos para devolver los indicadores LED al estado inicial.
Realizando los pasos anteriores podrán utilizarse los tubos existentes. En este estado, la capacidad de calefacción podría disminuir durante el proceso de calefacción, en función de la temperatura del aire exterior y la temperatura del aire interior.
- * Si existe algún motivo por el que se deba dudar de si se realizó correctamente el proceso de establecer la compatibilidad en el transcurso de esta operación, mantenga pulsado los interruptores SW01 y SW02 simultáneamente durante al menos 5 segundos para volver al estado inicial y, a continuación, repita los pasos de ajuste.

Cómo comprobar la configuración de los tubos existentes

Podrá comprobar si la configuración de tubos existentes se encuentra habilitada.

1. Compruebe si los indicadores LED aparecen en su estado inicial. De no ser así, colóquelos en su estado inicial.
2. Mantenga pulsado SW01 durante un mínimo de 5 segundos, y compruebe que D804 parpadea lentamente. (Fig. 9)
3. Pulse SW01 cuatro veces para definir los indicadores LED (D800 a D805) en la "indicación LED de configuración de tubos existentes" mostrada a continuación. Si el ajuste se encuentra habilitado, D802 se ilumina y tanto D804 como D805 parpadean rápidamente. (Fig. 10)
4. Mantenga pulsados SW01 y SW02 simultáneamente durante al menos 5 segundos para devolver los indicadores LED al estado inicial.

(Fig. 9)

Indicaciones LED mostradas al realizar el paso 3					
D800	D801	D802	D803	D804	D805
○	●	●	●	◇	●

○: ON, ●: OFF, ◇: Parpadeo lento

(Fig. 10)

Indicaciones LED para configuración de tubos existentes					
D800	D801	D802	D803	D804	D805
●	●	○	●	◎	◎

○: ON, ●: OFF, ◇: Parpadeo lento

Restauración de los ajustes de fábrica

Para restablecer los ajustes de fábrica en situaciones como, por ejemplo, de cambio de lugar de las unidades, siga los pasos indicados a continuación.

1. Compruebe si los indicadores LED aparecen en su estado inicial. De no ser así, colóquelos en su estado inicial.
2. Mantenga pulsado SW01 durante un mínimo de 5 segundos, y compruebe que D804 parpadea lentamente. (Fig. 11)
3. Pulse SW01 14 veces para definir los indicadores LED (D800 a D805) en la "indicaciones LED restauradas a ajustes de fábrica". (Fig. 12)

(Fig. 11)

Indicaciones LED mostradas al realizar el paso 2					
D800	D801	D802	D803	D804	D805
○	●	●	●	◇	●

○: ON, ●: OFF, ◇: Parpadeo lento

(Fig. 12)

Indicaciones LED restauradas a ajustes de fábrica					
D800	D801	D802	D803	D804	D805
●	●	●	●	◎	●

○: ON, ●: OFF, ◇: Parpadeo lento

4. Mantenga pulsado SW02 durante un mínimo de 5 segundos, y compruebe que D804 parpadea lentamente. (Fig. 13)
5. Mantenga pulsados SW01 y SW02 simultáneamente durante al menos 5 segundos para devolver los indicadores LED al estado inicial.

(Fig. 13)

Indicaciones LED mostradas al realizar el paso 4					
D800	D801	D802	D803	D804	D805
●	●	●	●	◇	●

○: ON, ●: OFF, ◇: Parpadeo lento

14 Resolución de problemas

Puede diagnosticar los tipos de problemas de la unidad exterior mediante los LED situados en el panel de circuitos impresos de la unidad exterior, además de utilizar los códigos de comprobación que aparecen en el control remoto con cable de la unidad interior.

Utilice los diodos luminosos LED y verifique los códigos de las diversas comprobaciones. Los detalles sobre los códigos de verificación visualizados en el control remoto con cable de la unidad interior se describen en el Manual de instalación de la unidad interior.

■ Indicaciones LED y códigos de comprobación

N.º	Error	Indicación					
		D800	D801	D802	D803	D804	D805
1	Normal	●	●	●	●	●	○
2	Error del sensor de temperatura de descarga (TD)	◎	●	●	●	●	○
3	Error del sensor de temperatura del intercambiador de aire (TE)	●	◎	●	●	●	○
4	Error del sensor de temperatura del intercambiador de aire (TL)	◎	◎	●	●	●	○
5	Error del sensor de temperatura del aire exterior (TO)	●	●	◎	●	●	○
6	Error del sensor de temperatura de succión (TS)	◎	●	◎	●	●	○
7	Error del sensor de temperatura del disipador de calor (TH)	●	◎	◎	●	●	○
8	Error de conexión en el sensor de temperatura del intercambiador de aire (TE, TS)	◎	◎	◎	●	●	○
9	Error de EEPROM	●	◎	●	◎	●	○
10	Avería del compresor	◎	◎	●	◎	●	○
11	Bloqueo del compresor	●	●	◎	◎	●	○
12	Error del circuito de detección de corriente	◎	●	◎	◎	●	○
13	Funcionamiento del termostato de la carcasa	●	◎	◎	◎	●	○
14	Datos del modelo no establecidos	●	●	●	●	◎	○
15	Error en la temperatura de descarga	●	◎	●	●	◎	○
16	Error de la fuente de alimentación	●	●	◎	●	◎	○
17	Error de interruptor de alta presión	◎	◎	●	●	◎	○
18	Error de sobrecalentamiento del disipador de calor	●	◎	◎	●	◎	○
19	Detección de fugas de gas	◎	◎	◎	◎	◎	○
20	Error de inversión en la válvula de 4 vías	●	●	●	●	◎	○
21	Operación de liberación de alta presión	◎	●	●	◎	◎	○
22	Error en el sistema del ventilador	●	◎	●	◎	◎	○
23	Cortocircuito en el dispositivo de accionamiento	◎	◎	●	◎	◎	○
24	Error del circuito de detección de posición	●	●	◎	◎	◎	○
25	IPDU del compresor, otros (no identificados de forma concreta)	◎	●	◎	◎	◎	○

○: ON, ●: OFF, ◎: Parpadeo rápido (5 veces/s)

* Los LED e interruptores se sitúan en la parte superior derecha de la placa de circuito impreso de la unidad exterior, como se muestra en la siguiente figura.

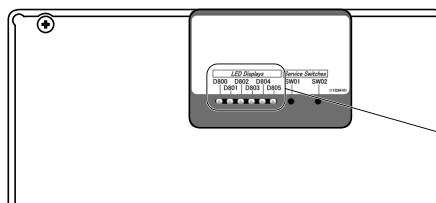

Indicadores LED					
○	○	○	○	○	○
D800	D801	D802	D803	D804	D805
(Amarillo)	(Amarillo)	(Amarillo)	(Amarillo)	(Amarillo)	(Verde)

15 Apéndice

[1] Tubos existentes

Instrucciones de instalación

Los tubos existentes para R22 y R410A se pueden reutilizar en las instalaciones de los productos de R32 con inversor digital.

⚠ ADVERTENCIA

Debe comprobar si los tubos existentes que se van a reutilizar presentan arañazos y abolladuras, así como confirmar si la fiabilidad en cuanto a la resistencia de los tubos se ajusta a las condiciones del lugar de instalación.

Si se cumplen las condiciones especificadas, es posible adaptar los tubos de R22 y R410A existentes para utilizarlos en los modelos con R32.

Condiciones básicas necesarias para reutilizar los tubos existentes

Compruebe y observe si se dan las tres condiciones siguientes en los tubos de refrigeración.

1. **Sequedad** (no hay humedad dentro de los tubos.)
2. **Limpieza** (no hay polvo dentro de los tubos.)
3. **Estanqueidad** (no hay fugas de refrigerante.)

Restricciones para el uso de los tubos existentes

En los casos siguientes, no se deben reutilizar directamente los tubos existentes. Limpie los tubos existentes o cámbielos por tubos nuevos.

1. Si los tubos presentan arañazos o abolladuras considerables, asegúrese de utilizar tubos nuevos en la instalación de los tubos del refrigerante.
2. Si el grosor del tubo existente es menor que el especificado en "Diámetro y grosor del tubo", asegúrese de utilizar tubos nuevos en la instalación de los tubos del refrigerante.
 - La presión de trabajo del refrigerante R32 es alta. Si el tubo presenta arañazos o abolladuras, o si se utiliza un tubo más fino de lo indicado, la resistencia a la presión puede ser insuficiente, lo cual puede hacer que, en el peor de los casos, el tubo se rompa.

* Diámetro y grosor del tubo (mm)

Diámetro exterior del tubo		Ø6,4	Ø9,5	Ø12,7	Ø15,9	Ø19,0
Grosor	R32/R410A	0,8	0,8	0,8	1,0	1,0
	R22					

- Si el diámetro del tubo es Ø12,7 mm o menos y el grosor es inferior a 0,7 mm, asegúrese de utilizar tubos nuevos en la instalación de los tubos del refrigerante.

3. Si la unidad exterior se dejó con los tubos desconectados, o hubo una fuga de gas en los tubos y no fueron reparados ni rellenados.
 - Es posible que haya entrado agua de lluvia, aire o humedad en el tubo.
4. Cuando no es posible recuperar el líquido refrigerante mediante una unidad de recuperación de refrigerante.
 - Cabe la posibilidad de que siga habiendo una gran cantidad de aceite sucio o humedad en el interior del tubo.
5. Cuando se ha instalado un secador (disponible en el mercado) en los tubos existentes.
 - Es posible que se haya generado óxido verde de cobre.
6. Cuando el aparato de aire acondicionado actual se retira después de haberse recuperado el refrigerante. Compruebe si ese aceite es claramente distinto del aceite normal.
 - El aceite refrigerante tiene el color del óxido verde de cobre: Es posible que se haya mezclado humedad con el aceite y se haya generando óxido dentro del tubo.
- El aceite está decolorado, hay gran cantidad de residuos o mal olor.
- Se observa gran cantidad de restos brillantes de polvo metálico u otros residuos en el aceite refrigerante.
7. Cuando el aparato de aire acondicionado tiene un historial de averías y sustituciones del compresor.
 - Se producirán problemas cuando se observe la presencia de aceite decolorado, gran cantidad de residuos, polvo metálico brillante u otros residuos o mezcla de materias extrañas.
8. Cuando se produzcan repetidas instalaciones temporales y desmontajes del aparato de aire acondicionado, por alquiler temporal u otras razones.
9. Si el aceite refrigerante del aparato de aire acondicionado existente no es uno de los siguientes: aceite mineral, Suniso, Freol-S, MS (aceite sintético), alquil benceno (HAB, congelabarril), serie éster, PVE solo de la serie éter.
 - El aislamiento de bobina del compresor puede deteriorarse.

NOTA

Los casos descritos anteriormente han sido confirmados por nuestra empresa y reflejan nuestros puntos de vista sobre nuestros aparatos de aire acondicionado, por lo que no se garantiza el uso de tubos existentes con aparatos de aire acondicionado de otras empresas que utilicen el refrigerante R32/R410A.

Cuidado de los tubos

Cuando vaya a desmontar y abrir la unidad interior o exterior durante mucho tiempo, cuide los tubos de la siguiente manera:

- De lo contrario, puede aparecer óxido cuando, debido a la condensación, se produzca la entrada de humedad o materias extrañas en los tubos.
- No es posible eliminar la oxidación mediante limpieza. Será necesario sustituir los tubos.

Lugar de colocación	Plazo	Tratamiento
Exterior	1 mes o más	Estrangulamiento
	Menos de 1 mes	Estrangulamiento o sellado
Interior	Cada vez	Estrangulamiento o sellado

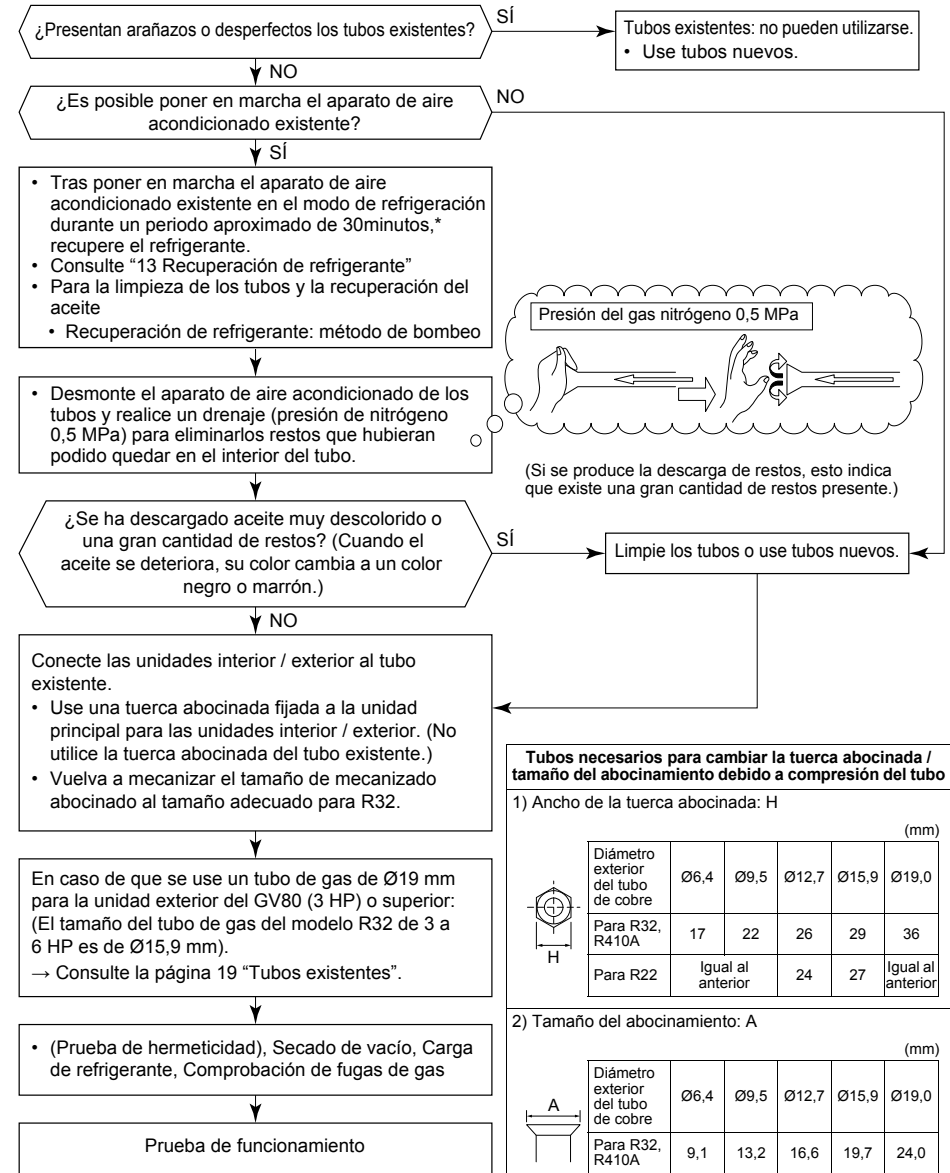

Tubos necesarios para cambiar la tuerca abocinada / tamaño del abocinamiento debido a compresión del tubo

1) Ancho de la tuerca abocinada: H

Diámetro exterior del tubo de cobre	Ø6,4	Ø9,5	Ø12,7	Ø15,9	Ø19,0
Para R32, R410A	17	22	26	29	36
Para R22	Igual al anterior		24	27	Igual al anterior

2) Tamaño del abocinamiento: A

Diámetro exterior del tubo de cobre	Ø6,4	Ø9,5	Ø12,7	Ø15,9	Ø19,0
Para R32, R410A	9,1	13,2	16,6	19,7	24,0
Para R22	9,0	13,0	16,2	19,4	23,3

Ligeramente más grande para R32/R410A

No vierta aceite refrigerante sobre la superficie abocinada.

[2] Área mínima de instalación : A_{min} (m²)

Cantidad de refrigerante total*	Unidad vertical sobre el suelo	Unidad montada en la pared	Unidad montada en el techo	
h_0	0,6	1,8	2,2	
M (kg)	$A_{min}(m^2)$			
6HP	2,200	41,530	4,614	3,089

* Cantidad de refrigerante total: Cantidad de refrigerante cargado en fábrica.

16 Especificaciones

Modelo	Nivel de potencia acústica (dBA)		Peso (Kg)
	Refrigeración	Calefacción	
RAV-GV1601ATP-E	74	76	64

Información del producto sobre los requisitos de diseño ecológico. (Regulation (EU) 2016/2281)
<http://ecodesign.toshiba-airconditioning.eu/en>

Declaración de conformidad

Fabricante: Toshiba Carrier (Thailand) Co., Ltd.
144 / 9 Moo 5, Bangkadi Industrial Park, Tivanon Road, Tambol Bangkadi,
Amphur Muang, Pathumthani 12000, Thailand

Titular del TCF: TOSHIBA CARRIER EUROPE S.A.S
Route de Thil 01120 Montluel FRANCE

Por la presente declara que la maquinaria descrita a continuación:

Denominación genérica: Aire acondicionado

Modelo / tipo: RAV-GV1601ATP-E

Nombre comercial: Aparato de aire acondicionado de la serie de inversor digital

Cumple con las provisiones de la Directiva Maquinaria (Directive 2006/42/EC) y las normas que se transponen a la ley nacional.

Nombre: Masaru Takeyama
Cargo: Director general, Dept. Control de Calidad
Fecha: 20 De abril de 2022
Lugar de publicación: Tailandia

NOTA

Esta declaración pierde su validez si se introducen modificaciones técnicas u operacionales sin el consentimiento del fabricante.

Declaración de conformidad

Fabricante: Toshiba Carrier (Thailand) Co., Ltd.
144 / 9 Moo 5, Bangkadi Industrial Park, Tivanon Road, Tambol Bangkadi,
Amphur Muang, Pathumthani 12000, Thailand

Titular del TCF: TOSHIBA CARRIER UK LTD.
Porsham Close Belliver Industrial Estate Roborough Plymouth Devon
PL6 7DB Reino Unido

Por la presente declara que la maquinaria descrita a continuación:

Denominación genérica: Aire acondicionado

Modelo / tipo: RAV-GV1601ATP-E

Nombre comercial: Aparato de aire acondicionado de la serie de inversor digital

Cumple con las disposiciones del Reglamento de Suministro de Maquinaria (Seguridad) de 2008

Nombre: Masaru Takeyama
Cargo: Director general, Dept. Control de Calidad
Fecha: 20 De abril de 2022
Lugar de publicación: Tailandia

NOTA

Esta declaración pierde su validez si se introducen modificaciones técnicas u operacionales sin el consentimiento del fabricante.

■ Para colocar la etiqueta de gases fluorados de efecto invernadero

Este producto contiene gases fluorados de efecto invernadero. No expulse los gases a la atmósfera.

Contiene gases fluorados de efecto invernadero	
• Nombre químico del gas	R32
• Potencial de calentamiento global (GWP) del gas	675

⚠ PRECAUCIÓN

1. Pegue la etiqueta suministrada con el refrigerante junto al lugar de carga y/o recuperación y donde sea posible junto a las placas existentes o la etiqueta de información del producto.
2. Anote claramente en la etiqueta de refrigerante con tinta imborrable la cantidad de refrigerante cargada. A continuación, coloque la lámina protectora transparente sobre la etiqueta para evitar que se borre o se despegue por efecto de la fricción.
3. Evite la emisión del gas fluorado de efecto invernadero contenido. Asegúrese de que el gas fluorado de efecto invernadero no sea liberado nunca a la atmósfera durante la instalación, el servicio o el desecho. Si se detecta alguna fuga del gas fluorado de efecto invernadero contenido, la fuga deberá ser detenida y reparada lo antes posible.
4. El acceso y servicio a este producto solamente está permitido a personal de mantenimiento cualificado.
5. Cualquier manejo del gas fluorado de efecto invernadero contenido en este producto, tal como cuando haya que mover el producto o recargar el gas, deberá cumplir con el reglamento N.º 517/2014 (EU) sobre ciertos gases fluorados de efecto invernadero y cualquier otra legislación local pertinente.
6. Puede ser necesario realizar inspecciones periódicas para localizar fugas de refrigerante dependiendo de las disposiciones de la legislación europea o local vigente.
7. Póngase en contacto con el distribuidor, instalador, etc., si tiene alguna pregunta.

Complete la etiqueta de la forma siguiente:

Refrigerant Label

Contains fluorinated greenhouse gases.

① Pre-charged refrigerant at factory [kg], specified in the nameplate.

② Additional charge on installation site [kg].

③ Total quantity of refrigerant in tonnes CO₂ equivalent.

Caution: Write out charge amount ①, ②, ③+② and ③ by indelible means on installation site.

R32 GWP:675

① = kg

② = kg

①+② = kg

③ = t

$\frac{\text{GWP} \times \text{kg}}{1000}$

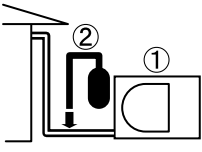

Refrigerante precargado en fábrica [kg], especificado en la placa de características

Carga adicional en el lugar de instalación [kg]

$\frac{\text{GWP} \times \text{kg}}{1000}$

Advertencias sobre fuga de refrigerante

Comprobación del límite de concentración

El ambiente donde se instale el acondicionador de aire necesita un diseño para que, en caso de una fuga de gas refrigerante, su concentración no exceda un límite establecido.

El refrigerante R32 que se utiliza en el acondicionador de aire es seguro, sin amoníaco tóxico ni combustible y no está restringido por las leyes que protegen la capa de ozono. No obstante, ya que contiene más que aire, si su concentración se eleva excesivamente presenta riesgo de sofocación. La sofocación por fuga de R32 casi no existe.

Si se instala un sistema de aire acondicionado en una sala pequeña, seleccione el modelo y el procedimiento de instalación adecuados para que, si se produce una fuga accidental de refrigerante, su concentración no alcance el límite (en caso de emergencia, se pueden tomar medidas antes de que se produzcan lesiones).

En un ambiente donde la concentración pueda exceder el límite, cree una abertura con puertas adyacentes o instale ventilación mecánica combinada con un dispositivo de detección de fugas de gas.

La concentración es la siguiente.

$$\frac{\text{Cantidad total de refrigerante (kg)}}{\text{Volumen mínimo del ambiente donde se instala la unidad interior (m}^3\text{)}} \leq \text{Límite de concentración (kg/m}^3\text{)}$$

El límite de concentración del refrigerante debe cumplir las normativas locales.

Toshiba Carrier (Thailand) Co., Ltd.

144 / 9 Moo 5, Bangkadi Industrial Park, Tivanon Road, Tambol Bangkadi, Amphur Muang, Pathumthani 12000, Thailand

1124257101