

# TOSHIBA

R32

*AIRE ACONDICIONADO (TIPO MULTI)*

## Manual del propietario Para controlador remoto inalámbrico

---

### Unidad interior

Nombre del modelo: \_\_\_\_\_

Para uso comercial

Tipo Pared alta

**RAV-HM1101KRTP-E**

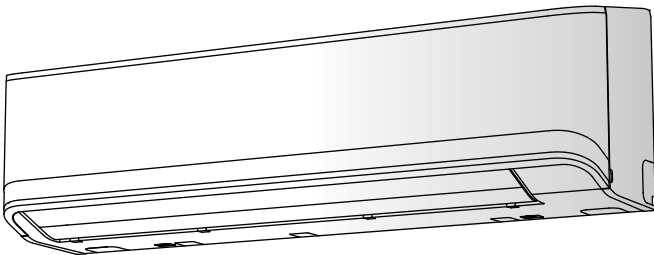

Muchas gracias por haber adquirido el aparato de aire acondicionado TOSHIBA.  
Lea atentamente este Manual del propietario antes de utilizar el aparato de aire acondicionado.

- Asegúrese de que el fabricante (o distribuidor) le proporcione el "Manual del propietario" y el "Manual del instalación".
- Solicítelos al fabricante o al distribuidor.
- Explique con claridad el contenido del Manual del propietario y entréguelo al cliente.

#### **NOTA**

En este manual se describe el funcionamiento de la unidad interior y del mando a distancia inalámbrico. Si desea obtener información detallada acerca del control remoto fijo y de la unidad exterior, consulte el manual de instrucciones que se suministra con la unidad exterior. (Conserve estos manuales.)

#### **ADOPCIÓN DE REFRIGERANTE R32**

Este aire acondicionado ha adoptado un refrigerante HFC (R32) que no destruye la capa de ozono.

#### Conforme a IEC 60335-1

Este aparato no está diseñado para ser utilizado por personas (incluidos niños) que presenten una disminución de sus capacidades físicas, sensoriales o mentales, o no tengan suficiente experiencia y conocimientos, a menos que estén supervisadas o reciban instrucciones de su uso por parte de una persona que se responsabilice de su seguridad. Los menores deberán ser supervisados para impedir que jueguen con el aparato.

#### Conforme a EN 60335-1

Este aparato puede ser utilizado por niños mayores de 8 años y por personas que presenten una disminución de sus capacidades físicas, sensoriales o mentales, o no tengan suficiente experiencia y conocimientos, siempre que estén supervisadas o reciban instrucciones para hacer un uso seguro, y además conozcan los peligros que ello conlleva. Se desaconseja que los niños jueguen con el aparato. La limpieza y el mantenimiento del aparato no deberá ser realizada por niños sin la supervisión de un adulto.

# Índice

---

1	PRECAUCIONES PARA SU SEGURIDAD.....	6
2	ACCESORIOS.....	12
3	NOMBRE DE LOS COMPONENTES.....	12
4	DESCRIPCIÓN DE LOS BOTONES DEL MANDO A DISTANCIA.....	14
5	AJUSTE DEL RELOJ.....	16
6	INSTRUCCIONES PARA EL MANDO A DISTANCIA.....	17
7	UTILIZACIÓN DEL MANDO A DISTANCIA.....	18
8	FUNCIONAMIENTO LIMITADO POR EL GRUPO DE CONTROL.....	25
9	FUNCIONAMIENTO DE REINICIO AUTOMÁTICO.....	26
10	CÓMO FUNCIONA EL AIRE ACONDICIONADO.....	27
11	SUGERENCIAS PARA UN FUNCIONAMIENTO MÁS ECONÓMICO.....	28
12	FUNCIONAMIENTO EN MODO TEMPORAL.....	29
13	MANTENIMIENTO.....	30
14	PROBLEMAS Y CAUSAS.....	34
15	OPERACIONES Y RENDIMIENTO.....	37
16	INSTALACIÓN.....	38
17	ESPECIFICACIONES.....	39

Gracias por haber adquirido este aparato de aire acondicionado Toshiba.

Lea atentamente estas instrucciones con información importante sobre la conformidad con la Directiva de Máquinas (Directive 2006/42/EC), y asegúrese de haberlas comprendido perfectamente.

Después de leer estas instrucciones, asegúrese de guardarlas en un lugar seguro junto con el manual del propietario y el manual de instrucciones suministrado con su producto.

### Denominación genérica: Aparato de aire acondicionado



#### Definición de instalador cualificado o técnico cualificado

El aparato de aire acondicionado deberá ser instalado, mantenido, reparado y desmontado por un instalador cualificado o por un técnico de servicio cualificado. Cuando se tengan que realizar cualquiera de estos trabajos, acuda a un instalador cualificado o a un técnico cualificado para que le haga el trabajo solicitado.

Se entiende por instalador cualificado o técnico de servicio cualificado cualquier agente que cuente con las cualificaciones y conocimientos descritos en la tabla de abajo.





Agente	Cualificaciones y conocimientos que debe tener el agente
Instalador cualificado	<ul style="list-style-type: none"> <li>• El instalador cualificado es una persona que se dedica a la instalación, mantenimiento, reinstalación en otro sitio y desmontaje de los aparatos de aire acondicionado fabricados por Toshiba Carrier Corporation. Dicha persona habrá sido capacitada para instalar, mantener, reinstalar en otro sitio y desmontar aparatos de aire acondicionado fabricados por Toshiba Carrier Corporation, o, de otro modo, habrá sido asesorada por otra u otros profesionales en la materia y, por ende, que posee amplios conocimientos sobre dichas operaciones.</li> <li>• El instalador cualificado que esté autorizado para realizar los trabajos eléctricos propios de la instalación, reinstalación en otro sitio y desmontaje, contará con la capacidad para realizar el trabajo eléctrico de conformidad con la legislación local vigente, y habrá sido capacitada para realizar trabajos eléctricos en los aparatos de aire acondicionado fabricados por Toshiba Carrier Corporation, o, de otro modo, habrá sido asesorado por otra u otros profesionales en la materia y por ende, que posee amplios conocimientos sobre dichos trabajos.</li> <li>• El instalador cualificado que esté autorizado para realizar los trabajos de tuberías y manejo del refrigerante propios de la instalación, reinstalación en otro sitio y desmontaje, contará con la capacidad para realizar el trabajo de tuberías y manejo del refrigerante eléctrico de conformidad con la legislación local vigente, y habrá sido capacitada para realizar trabajos de tuberías y manipulación del refrigerante en los aparatos de aire acondicionado fabricados por Toshiba Carrier Corporation, o, de otro modo, habrá sido asesorado por otra u otros profesionales en la materia y por ende, que posee amplios conocimientos sobre dichos trabajos.</li> <li>• El instalador cualificado que esté autorizado para trabajar en alturas contará con la capacidad para realizar el trabajo en alturas con los aparatos de aire acondicionado fabricados por Toshiba Carrier Corporation, o, de otro modo, habrá sido asesorado por otro u otros profesionales capacitados en la materia y por ende, que posee amplios conocimientos sobre dichos trabajos.</li> </ul>
Técnico cualificado	<ul style="list-style-type: none"> <li>• El técnico de mantenimiento cualificado es una persona que se dedica a la instalación, reparación, mantenimiento, reinstalación en otro sitio y desmontaje de los aparatos de aire acondicionado fabricados por Toshiba Carrier Corporation. Dicha persona habrá recibido formación relativa a la instalación, reparación, mantenimiento, reinstalación en otro sitio o desmontaje de aparatos de aire acondicionado fabricados por Toshiba Carrier Corporation, o, de otro modo, habrá sido instruida en dichas operaciones por otro u otros profesionales en la materia y por ende, que posee amplios conocimientos relativos a dichas operaciones.</li> <li>• El técnico cualificado que esté autorizado para realizar los trabajos eléctricos propios de la instalación, reparación, reinstalación en otro sitio y desmontaje contará con la capacidad para realizar dichos trabajos eléctricos, de conformidad con la legislación local vigente, y habrá sido capacitado para realizar trabajos eléctricos en los aparatos de aire acondicionado fabricados por Toshiba Carrier Corporation, o, de otro modo, habrá sido asesorado por otro u otros profesionales en la materia y por ende, que tengan amplios conocimientos sobre dichas operaciones.</li> <li>• El técnico cualificado que esté autorizado para realizar los trabajos de tuberías y manejo del refrigerante propios de la instalación, reparación, traslado y desmontaje contará con la capacidad para realizar dichos trabajos de tuberías y manejo del refrigerante, de conformidad con la legislación local vigente, y habrá sido capacitado para realizar trabajos de tuberías y manipulación del refrigerante en los los aparatos de aire acondicionado fabricados por Toshiba Carrier Corporation, o, de otro modo, habrá sido asesorado por otro u otros profesionales en la materia y por ende, que tengan amplios conocimientos sobre dichos trabajos.</li> <li>• El técnico cualificado que esté autorizado para trabajar en alturas contará con la capacidad para realizar el trabajo en alturas con los aparatos de aire acondicionado fabricados por Toshiba Carrier Corporation, o, de otro modo, habrá sido asesorado por otro u otros profesionales en la materia y por ende, que tengan amplios conocimientos sobre dichos trabajos.</li> </ul>

Estas precauciones de seguridad describen cuestiones importantes relativas a la seguridad para evitar que los usuarios u otras personas sufran lesiones o haya daños a la propiedad. Lea completamente este manual después de comprender los contenidos de abajo (significados de indicaciones), y asegúrese de seguir la descripción.















Indicación	Significado de indicación
 <b>ADVERTENCIA</b>	El texto dispuesto de esta manera indica que no cumplir las directrices en la advertencia podría dar como resultado daños corporales graves (*1) o la pérdida de la vida si el producto es manipulado de manera inadecuada.
 <b>PRECAUCIÓN</b>	El texto dispuesto de esta manera indica que no cumplir las directrices en la advertencia podría dar como resultado lesiones leves (*2) o daños (*3) a la propiedad si el producto es manipulado de manera inadecuada.

- \*1: Daños corporales graves indica la pérdida de la visión, quemaduras, descarga eléctrica, fractura de huesos, envenenamiento y otras lesiones que deje secuelas y requiera una hospitalización o un tratamiento de larga duración como paciente externo.
- \*2: Lesión leve indica lesión, quemaduras, descarga eléctrica y otras lesiones que no requieran hospitalización o tratamiento de larga duración como paciente externo.
- \*3: Daño a la propiedad indica daño que se extiende a edificios, efectos personales, y mascotas.

## SIGNIFICADOS DE SÍMBOLOS VISUALIZADOS EN LA UNIDAD

	<p><b>ADVERTENCIA</b> (Riesgo de incendio)</p>	<p>Esta marca es sólo para el refrigerante R32. En caso de que el tipo de refrigerante sea R32, esta unidad utiliza un refrigerante inflamable. Si se escapa refrigerante y entra en contacto con el fuego o la parte térmica, creará gas nocivo y existe riesgo de incendio.</p>
	<p>Lea atentamente del MANUAL DEL PROPIETARIO antes de la operación.</p>	
	<p>El personal de servicio está obligado a leer atentamente el MANUAL DEL PROPIETARIO y el MANUAL DE INSTALACIÓN antes de la operación.</p>	
	<p>Hay más información disponible en el MANUAL DEL PROPIETARIO, MANUAL DE INSTALACIÓN y similares.</p>	

## ■ Indicaciones de advertencia en la unidad de aire acondicionado

Indicación de advertencia	Descripción				
<table border="1" style="width: 100%;"> <tr> <td style="width: 20%; text-align: center;"></td> <td style="text-align: center;"><b>WARNING</b></td> </tr> <tr> <td></td> <td><b>ELECTRICAL SHOCK HAZARD</b> Disconnect all remote electric power supplies before servicing.</td> </tr> </table>		<b>WARNING</b>		<b>ELECTRICAL SHOCK HAZARD</b> Disconnect all remote electric power supplies before servicing.	<p><b>ADVERTENCIA</b></p> <p><b>PELIGRO DE DESCARGA ELÉCTRICA</b> Desconecte todos los suministros eléctricos remotos antes de iniciar el servicio de mantenimiento.</p>
	<b>WARNING</b>				
	<b>ELECTRICAL SHOCK HAZARD</b> Disconnect all remote electric power supplies before servicing.				
<table border="1" style="width: 100%;"> <tr> <td style="width: 20%; text-align: center;"></td> <td style="text-align: center;"><b>WARNING</b></td> </tr> <tr> <td></td> <td>Moving parts. Do not operate unit with grille removed. Stop the unit before the servicing.</td> </tr> </table>		<b>WARNING</b>		Moving parts. Do not operate unit with grille removed. Stop the unit before the servicing.	<p><b>ADVERTENCIA</b></p> <p>Piezas móviles. No utilice la unidad con la rejilla retirada. Pare la unidad antes de iniciar el servicio de mantenimiento.</p>
	<b>WARNING</b>				
	Moving parts. Do not operate unit with grille removed. Stop the unit before the servicing.				
<table border="1" style="width: 100%;"> <tr> <td style="width: 20%; text-align: center;"></td> <td style="text-align: center;"><b>CAUTION</b></td> </tr> <tr> <td></td> <td>High temperature parts. You might get burned when removing this panel.</td> </tr> </table>		<b>CAUTION</b>		High temperature parts. You might get burned when removing this panel.	<p><b>PRECAUCIÓN</b></p> <p>Piezas a altas temperaturas. Puede sufrir quemaduras cuando desmonte este panel.</p>
	<b>CAUTION</b>				
	High temperature parts. You might get burned when removing this panel.				
<table border="1" style="width: 100%;"> <tr> <td style="width: 20%; text-align: center;"></td> <td style="text-align: center;"><b>CAUTION</b></td> </tr> <tr> <td></td> <td>Do not touch the aluminum fins of the unit. Doing so may result in injury.</td> </tr> </table>		<b>CAUTION</b>		Do not touch the aluminum fins of the unit. Doing so may result in injury.	<p><b>PRECAUCIÓN</b></p> <p>No toque las aletas de aluminio de la unidad. Esto puede causar lesiones.</p>
	<b>CAUTION</b>				
	Do not touch the aluminum fins of the unit. Doing so may result in injury.				
<table border="1" style="width: 100%;"> <tr> <td style="width: 20%; text-align: center;"></td> <td style="text-align: center;"><b>CAUTION</b></td> </tr> <tr> <td></td> <td><b>BURST HAZARD</b> Open the service valves before the operation, otherwise there might be the burst.</td> </tr> </table>		<b>CAUTION</b>		<b>BURST HAZARD</b> Open the service valves before the operation, otherwise there might be the burst.	<p><b>PRECAUCIÓN</b></p> <p><b>PELIGRO DE EXPLOSIÓN</b> Abra las válvulas de servicio antes de la operación, de lo contrario podría causar una explosión.</p>
	<b>CAUTION</b>				
	<b>BURST HAZARD</b> Open the service valves before the operation, otherwise there might be the burst.				

# 1 PRECAUCIONES PARA SU SEGURIDAD

## PELIGRO

- No intente instalar la unidad usted mismo. Esta unidad debe ser instalada por un profesional cualificado.
- No intente reparar la unidad usted mismo. La unidad no contiene componentes que usted pueda reparar.
- Si abre o retira la cubierta, podría exponerse a un voltaje peligroso.
- Aunque desconecte la fuente de alimentación, esto no evitará que se produzca una descarga eléctrica.



El fabricante no asume ninguna responsabilidad por los daños ocasionados por la inobservancia del contenido de este manual.

## ADVERTENCIA

### Generalidades

- Lea atentamente este Manual del propietario antes de poner en marcha el aparato de aire acondicionado. Existe una serie de aspectos importantes a tenerse en cuenta para el funcionamiento diario de la unidad.
- Solicite que el distribuidor o un profesional realice la instalación. Sólo un instalador cualificado(\*1) puede realizar la instalación del aparato de aire acondicionado. Si lo instala una persona no cualificada puede provocar problemas como incendios, descargas eléctricas, lesiones, fugas de agua, ruidos y vibraciones.
- A la hora de rellenar o cambiar el refrigerante, no utilice un refrigerante distinto del especificado. De lo contrario, se podría generar una presión excesivamente alta en el ciclo de refrigeración, pudiendo ocasionar un fallo o explosión del producto o lesiones corporales.
- Lugares en donde el ruido generado por el funcionamiento de la unidad exterior pueda disturbar a otros. (Especialmente en la línea divisoria con un vecino, instale el acondicionador de aire teniendo en cuenta el ruido.)
- Este aparato está destinado a ser utilizado por usuarios expertos o formados en tiendas, industria ligera o para uso comercial por parte de personas no expertas.

### Transporte y almacenamiento

- Durante el transporte del aparato de aire acondicionado, utilice zapatos con punteras protectoras, guantes y vestimenta de protección.

- Cuando transporte el aparato de aire acondicionado, no lo tome por las bandas que envuelven a la caja de embalaje. Podría lesionarse en caso de rotura de las bandas.
- Antes de proceder con el apilamiento de las cajas de cartón para su almacenamiento o transporte, preste atención a las indicaciones de precaución que aparecen impresas en las cajas. El no seguir dichas precauciones puede resultar en el derrumbe de las cajas.
- Asegúrese de transportar el aparato de aire acondicionado de forma estable. Si alguna pieza del producto estuviera rota, póngase en contacto con el distribuidor.
- Cuando el aparato de aire acondicionado ha de transportarse manualmente, deberán hacerlo dos personas como mínimo.

## Instalación

- Sólo un instalador cualificado(\*1) o un técnico de servicio cualificado(\*1) tiene permitido realizar el trabajo eléctrico del aparato de aire acondicionado. Este trabajo no deberá hacerlo, bajo ninguna circunstancia, una persona que no esté cualificada, ya que si el trabajo se hace mal, existe el peligro de que se produzcan descargas eléctricas y/o fugas eléctricas.
- Una vez finalizados los trabajos de instalación, pídale al instalador que le explique cada una de las posiciones del disyuntor. En el caso de que se haya producido un problema con el aparato de aire acondicionado, desconecte el disyuntor y póngase en contacto con un técnico de servicio cualificado(\*1).
- Si instala la unidad en una habitación pequeña, tome las medidas necesarias para impedir que el refrigerante sobrepase la concentración límite aunque tenga fugas. Consulte al distribuidor donde adquirió el aparato de aire acondicionado cuando ponga en práctica las medidas. La acumulación de refrigerante altamente concentrado puede provocar un accidente por falta de oxígeno.
- No instale el aparato de aire acondicionado en un lugar donde pueda quedar expuesto a gases combustibles. Si hay fugas de gas combustible y éste se concentra alrededor de la unidad, podría producirse un incendio.
- Para las piezas adquiridas por separado, refiérase a los productos especificados por la empresa. El uso de productos no especificados puede provocar un incendio, descargas eléctricas, fugas de agua u otros problemas. La instalación debe ser realizada por un profesional.
- Confirme que el aparato esté correctamente conectado a tierra.

## Funcionamiento

- Desconecte el disyuntor antes de abrir el panel delantero de la unidad interior o el panel de servicio de la unidad exterior. Si no desconecta el disyuntor, podrá sufrir una descarga eléctrica mediante el contacto con las piezas interiores. Sólo un instalador cualificado(\*1) o un técnico de servicio cualificado(\*1) tiene permitido retirar el panel delantero de la unidad interior o el panel de servicio de la unidad exterior y hacer el trabajo necesario.
- Dentro del aparato de aire acondicionado hay partes de alta tensión y piezas giratorias. Debido al peligro de descargas eléctricas o de que sus dedos o de que sus dedos u otros objetos queden atrapados en las piezas giratorias, no retire la rejilla de entrada de aire de la unidad interior o del panel de



mantenimiento de la unidad exterior. Cuando se requieran hacer trabajos en los que sea necesario el desmontaje de estas piezas, póngase en contacto con un instalador cualificado(\*1) o un técnico cualificado(\*1).

- No mueva ni repare ninguna unidad por su cuenta. Dado que en el interior de la unidad hay alta tensión, podría recibir una descarga eléctrica al retirar la cubierta y la unidad principal.
- El uso de una plataforma de más de 50 cm de altura para limpiar el filtro de la unidad interior o para realizar otros trabajos similares constituye un trabajo en alturas. Para evitar el peligro de caída de la plataforma y posibles lesiones físicas mientras se trabaja en alturas, este tipo de trabajo deberá realizarlo sólo un profesional debidamente cualificado. Cuando sea necesario realizar este tipo de trabajo, no lo realice por su cuenta; en su lugar, acuda a un instalador cualificado(\*1) o a un técnico cualificado(\*1) para que se encargue del trabajo.
- No toque la aleta de aluminio de la unidad exterior. De hacerlo, podrá sufrir lesiones. Si fuese necesario tocar la aleta, no la toque usted mismo; en su lugar, póngase en contacto con un instalador cualificado(\*1) o un técnico cualificado(\*1).
- No se suba a la unidad exterior ni coloque objetos sobre la misma. Usted o los objetos podrán caer desde la unidad exterior y sufrir lesiones.
- No ponga ningún aparato de combustión en un lugar expuesto directamente al caudal de aire procedente del aparato de aire acondicionado, de lo contrario, la combustión podría ser defectuosa.
- Si el aparato de aire acondicionado se encuentra situado junto con un aparato de combustión, mantenga la habitación bien ventilada. Una mala ventilación puede ocasionar la falta de oxígeno.
- Si el aparato de aire acondicionado se utiliza en una habitación cerrada, asegúrese de que hay ventilación suficiente. Una mala ventilación puede ocasionar la falta de oxígeno.
- Evite exponerse directamente a una corriente de aire frío durante un mucho tiempo y evite el frío excesivo. Esto es perjudicial para la salud y puede deteriorar su estado físico.
- Nunca introduzca los dedos ni una varilla en la entrada o salida de aire. Esto podría causar lesiones dado que el ventilador gira a alta velocidad dentro de la unidad.
- Si la climatización (refrigeración y calefacción) no funciona correctamente a causa de una fuga de refrigerante, consulte al distribuidor donde adquirió el aparato de aire acondicionado. Cuando la reparación incluya una carga adicional de refrigerante, confirme los detalles de la reparación con personal de servicio cualificado(\*1) cuando la reparación incluya una carga de refrigerante adicional.
- Antes de realizar la limpieza, apague el aparato de aire acondicionado y desactive el disyuntor. De otra manera, corre el riesgo de lesionarse dado que el ventilador gira a alta velocidad dentro de la unidad.

## Reparación

- Cuando note algún problema en el aparato de aire acondicionado (por ejemplo, cuando aparece una visualización de error, hay olor a quemado, se oyen ruidos anormales, el aparato de aire acondicionado no refrigera ni calienta o hay fugas de agua), no lo toque, en su lugar desconecte el disyuntor y póngase en contacto con un técnico de servicio cualificado(\*1). Tome medidas (colocando un aviso de “Fuera de servicio” cerca del disyuntor, por ejemplo) para asegurar que la alimentación no se conecte antes de que llegue el técnico cualificado(\*1). Si continúa usando el aparato de aire acondicionado aún con fallos, se podrán agravar los problemas mecánicos, producir descargas eléctricas u otros tipos de fallo.
- Si nota que la rejilla del ventilador está dañada, no se acerque a la unidad exterior pero desconecte el disyuntor y póngase en contacto con un técnico cualificado(\*1) para que se encargue de la reparación. No conecte el disyuntor hasta después de terminar las reparaciones.
- Si existe el peligro de que la unidad interior pueda desprenderse y caer, no se acerque a la unidad interior; desconecte el disyuntor, y póngase en contacto con un instalador cualificado(\*1) o un técnico de servicio cualificado(\*1) para que le repare la unidad. No conecte el disyuntor hasta que se haya reparado la unidad.
- Cuando exista algún peligro de que la unidad exterior se desprenda y se caiga, no se acerque a la unidad exterior, en su lugar, desconecte el disyuntor y póngase en contacto con un instalador cualificado(\*1) o un técnico de servicio cualificado(\*1) para que se encargue de reforzar o reparar, según sea necesario. No conecte el disyuntor hasta que se hayan realizado las mejoras o reparaciones.
- No intente modificar la unidad por su cuenta. Podría provocar incendios, descargas eléctricas, etc.

## Reinstalación en otro sitio

- Cuando el aparato de aire acondicionado ha de ser reinstalado en otro sitio, no realice el trabajo de reinstalación por su cuenta; en su lugar, póngase en contacto con un instalador cualificado(\*1) o un técnico de servicio cualificado(\*1). Si la reinstalación en otro sitio del aparato de aire acondicionado no se realiza correctamente, se pueden producir descargas eléctricas y/o un incendio.



## PRECAUCIÓN

### Para desconectar el aparato de la fuente de alimentación principal

- Este aparato se debe conectar a la fuente de alimentación mediante un conmutador con una separación entre los contactos de al menos 3 mm.

**Debe utilizarse un fusible de instalación (se pueden utilizar fusibles de todos los tipos) para la línea de suministro de energía eléctrica de esta unidad.**

### Instalación

- Realice correctamente el tendido de la manguera de desagüe para un buen drenaje. El drenaje deficiente puede causar la acumulación de agua en el interior de la vivienda, así como daños en el mobiliario.

- Conecte el aparato de aire acondicionado a una toma de corriente exclusiva de tensión nominal; de lo contrario, la unidad podría averiarse o causar un incendio.
- Confirme que la unidad exterior esté asegurada en su base. De lo contrario, la unidad podría caerse o provocar otro tipo de accidente.

## Funcionamiento









- No utilice el aparato de aire acondicionado para otras aplicaciones específicas, como preservación de alimentos, instrumentos de precisión, objetos de arte, reproducción de animales, en vehículos, embarcaciones, etc.
- No toque ningún interruptor con las manos mojadas; de lo contrario, podría recibir una descarga eléctrica.
- Si el aparato de aire acondicionado no va a utilizarse durante un período de tiempo prolongado, desconecte el interruptor principal (o disyuntor) por seguridad.
- Para que el aparato de aire acondicionado conserve su rendimiento original, utilícelo dentro del rango de temperaturas de funcionamiento especificado en las instrucciones. De lo contrario, podría producirse un funcionamiento erróneo o fugas de agua de la unidad.
- Evite el derrame de líquido sobre el mando a distancia. No derrame zumo, agua ni otros tipos de líquido.
- No lave el aparato de aire acondicionado. De lo contrario, podrían producirse descargas eléctricas.
- Después de transcurrido un largo tiempo de uso, revise si la base de instalación y el resto del equipo presentan deterioro por el paso del tiempo. Si no toma las medidas necesarias la unidad podría desprenderse y caer y causar lesiones.
- No deje pulverizadores inflamables ni otro tipo de material inflamable cerca del aparato de aire acondicionado ni pulverice aerosoles inflamables directamente sobre él. El aparato podría incendiarse.
- Asegúrese de detener el funcionamiento del aparato de aire acondicionado y desactivar el disyuntor antes de realizar la limpieza. Esto puede causar lesiones dado que el ventilador gira a alta velocidad dentro de la unidad.
- Solicite al distribuidor la limpieza del aparato de aire acondicionado. Una limpieza inadecuada del aparato de aire acondicionado puede dañar las piezas de plástico, el aislamiento de las piezas eléctricas, etc. y causar un funcionamiento erróneo. En el peor de los casos, podría provocar fugas de agua, descargas eléctricas, emisión de humo e incendios.
- No coloque un recipiente con agua, como un florero, sobre la unidad. Podría ingresar agua en la unidad y deteriorar el aislamiento eléctrico provocando descargas eléctricas.
- No limpie el aparato de aire acondicionado con máquinas de limpieza por presión. Una fuga eléctrica podría provocar una descarga eléctrica o un incendio.

---

(\*1) Consulte la “Definición de instalador cualificado o técnico cualificado”.

## ■ Información sobre el transporte, manipulación y almacenamiento de los embalajes de cartón

### ◆ Ejemplos de las indicaciones impresas en los embalajes de cartón

Símbolo	Descripción	Símbolo	Descripción
	Mantener seco		No dejar caer
	Frágil		No apoyar sobre los costados
 7 cartons	Altura de apilamiento (En este caso se pueden apilar 8 cajas de cartón)		No caminar sobre esta caja de cartón
	Este lado hacia arriba		No pisar
	Manejar con cuidado		

Otras precauciones	Descripción
 <div style="border: 1px solid black; padding: 5px; display: inline-block;"> <p><b>Caution</b></p> <p>Injury possibility. Don't handle with packing band, or may get injured in case of broken band.</p> </div>	<p><b>PRECAUCIÓN</b></p> <p>Posibilidad de lesiones físicas. No lo maneje sujetándolo por las cintas de embalaje o podría sufrir lesiones físicas en caso de rotura de una cinta.</p>

## 2 ACCESORIOS

### Mando a distancia

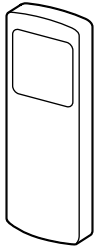

### Soporte para el mando a distancia



### Pilas (dos)

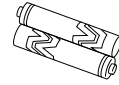

## 3 NOMBRE DE LOS COMPONENTES

### ■ Unidad interior

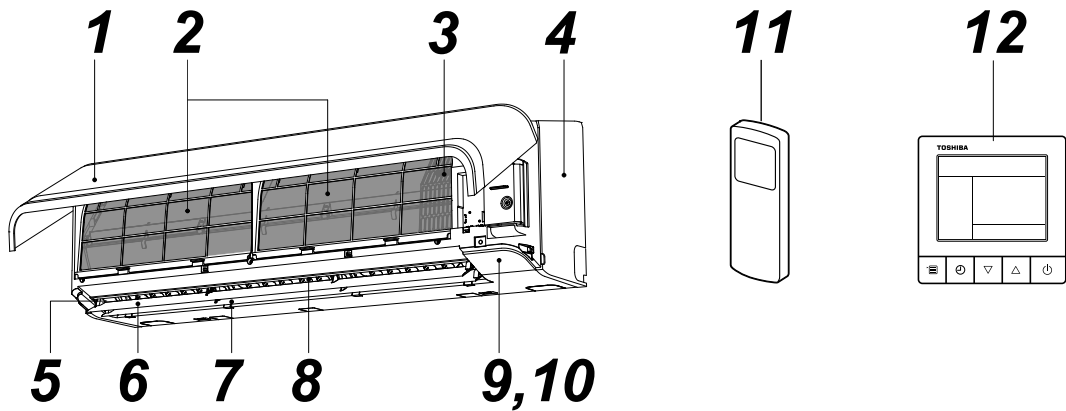

- |   |  |
|---|--|
| <b>1</b> Rejilla de entrada de aire                   | <b>7</b> Lama del caudal de aire horizontal (posterior)  |
| <b>2</b> Filtro de aire                               | <b>8</b> Lama del caudal de aire vertical                |
| <b>3</b> Sensor de la temperatura de la habitación    | <b>9</b> Panel indicador                                 |
| <b>4</b> Panel frontal                                | <b>10</b> Receptor de señales infrarrojas                |
| <b>5</b> Salida de aire                               | <b>11</b> Mando a distancia (inalámbrico)                |
| <b>6</b> Lama del caudal de aire horizontal (frontal) | <b>12</b> Control remoto (fijo, a la venta por separado) |

## ■ Nombres y funciones de los indicadores y controles de la unidad interior

### Panel indicador

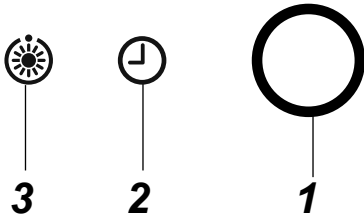

A continuación se indican los estados de funcionamiento de la unidad.

#### 1 FUNCIONAMIENTO (Blanco)

Esta luz se ilumina cuando la unidad está funcionando.

#### 2 TEMPORIZADOR (Blanco)

Esta luz se ilumina cuando se programa el temporizador.

#### NOTA

Cuando el temporizador se programe mediante el control remoto fijo, la luz del TEMPORIZADOR no se iluminará.

En caso de que se programe mediante el grupo de control, la luz del TEMPORIZADOR se iluminará únicamente en la unidad principal. (véase “8 FUNCIONAMIENTO LIMITADO POR EL GRUPO DE CONTROL”)

#### 3 Precalentamiento/Desescarche (Blanco)

La luz se ilumina cuando se enciende la alimentación o inmediatamente después de iniciar el modo de calefacción, o bien durante el modo de funcionamiento de desescarche.

## ⚠ PRECAUCIÓN

- **Incompatibilidad del modo de funcionamiento**  
Si selecciona el modo FUNCIONAMIENTO AUTOMÁTICO en un modelo que no disponga del ajuste de control de cambio automático (refrigeración/calefacción) o si selecciona el modo CALEFACCIÓN en un modelo que únicamente disponga de la función de Refrigeración, el aparato de aire acondicionado emitirá un sonido de alarma (pi, pi) debido a la incompatibilidad del modo de funcionamiento. Cambie el modo de funcionamiento utilizando el botón MODE del mando a distancia inalámbrico. La indicación de la incompatibilidad no se puede eliminar mediante el control remoto fijo.
- Cuando el control central haya establecido una restricción local para otros equipos, no se recibirá ninguna señal incluso aunque se pulse el botón del control remoto. No obstante, las señales del botón de INICIO/PARADA no se bloquean. (Se escucha el sonido de alarma “pi” intermitentemente cinco veces).

### Funcionamiento TEMPORAL

Si no encuentra o pierde el mando a distancia inalámbrico o si se agotan las pilas, pulse el botón [RESET].

- Pulse y suelte el botón [RESET] para iniciar el aire acondicionado.  
Vuelva a pulsarlo para detener la unidad.

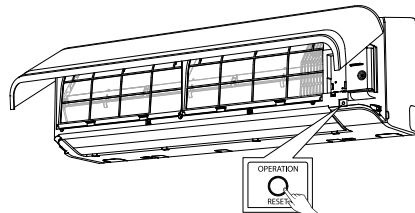

Botón OPERACIÓN/  
RESTAURAR

# 4 DESCRIPCIÓN DE LOS BOTONES DEL MANDO A DISTANCIA

## ■ Mando a distancia inalámbrico y sus funciones

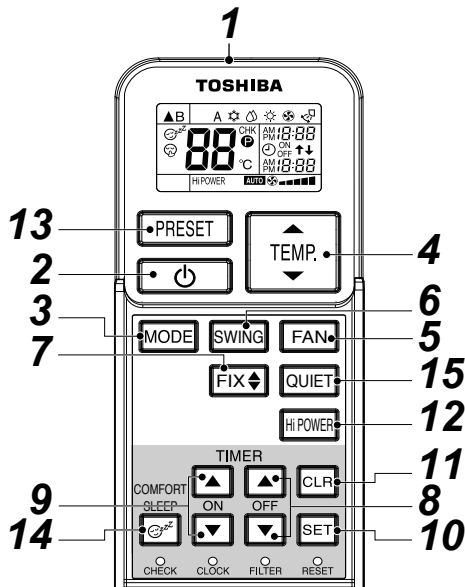

### 1 Emisor de señales infrarrojas

Envía señales a la unidad interior.

### 2 Botón de INICIO/PARADA

Pulse el botón para poner en marcha la unidad.

(Se escucha un sonido de inicio).

Vuelva a pulsar el botón para detener la unidad.

(Se escucha un sonido de inicio).

Si no se escucha el sonido de inicio desde la unidad interior, pulse el botón dos veces.

### 3 Botón de selección de modo (MODE)

Pulse este botón para seleccionar un modo.

Cada vez que pulse el botón, podrá seleccionar un modo comenzando desde el modo A : Control de Cambio Automático, : Refrigeración, : Aire seco, : Calefacción, : Sólo ventilador, y volviendo de nuevo al modo A. (Se escucha un sonido de inicio).

### 4 Botón de temperatura

.....La temperatura establecida puede aumentarse hasta 30°C.

.....La temperatura establecida puede disminuirse hasta 17°C. (Se escucha un sonido de inicio).

### 5 Botón de velocidad del ventilador (FAN)

Pulse este botón para seleccionar la velocidad del ventilador. Cuando seleccione AUTO, la velocidad del ventilador se ajustará automáticamente en función de la temperatura ambiente.

También puede seleccionar manualmente la velocidad del ventilador deseada entre cinco ajustes. (BAJA , BAJA+ , MED , MED+ , ALTA ) (Se escucha un sonido de inicio).

### 6 Botón de oscilación automática de las lamas (SWING)

Pulse este botón para que las lamas oscilen.

(Se escucha un sonido de inicio). Pulse el botón

SWING para detener la oscilación de las lamas.

(Se escucha un sonido de inicio).

### 7 Botón de ajuste de las lamas (FIX)

Pulse este botón para ajustar la dirección del caudal de aire.

(Se escucha un sonido de inicio). Mientras esté pulsando este botón, escuchará el sonido de inicio de manera continuada.

### 8 Botón de temporizador de apagado (OFF)

Pulse este botón para ajustar el temporizador de APAGADO.

### 9 Botón de temporizador de encendido (ON)

Pulse este botón para ajustar el temporizador de ENCENDIDO.

### 10 Botón de memorización (SET)

Pulse este botón para guardar los ajustes de tiempo. (Se escucha un sonido de inicio).

### 11 Botón de cancelación (CLR)

Pulse este botón para cancelar el temporizador de ENCENDIDO y APAGADO. (Se escucha un sonido de inicio).

### 12 Botón de alta potencia (Hi POWER)

Pulse este botón para iniciar el modo de funcionamiento de alta potencia. Esta función no se puede activar desde el grupo de control.

### 13 Botón PRESET

Pulse este botón para cambiar el modo de funcionamiento al modo de funcionamiento preferido memorizado anteriormente. Para memorizar el modo de funcionamiento, pulse este botón durante al menos 3 segundos mientras la unidad se encuentra en el modo de funcionamiento preferido. Aparece el icono y el modo de funcionamiento se memoriza.

### 14 Botón COMFORT SLEEP

Pulse este botón para iniciar el temporizador de APAGADO que automáticamente ajusta la temperatura ambiente y la velocidad del ventilador. Puede seleccionar el temporizador de APAGADO para cuatro duraciones de tiempo distintas (1, 3, 5 o 9 horas). Cuando se utiliza el grupo de control, la temperatura establecida y la velocidad del ventilador no se ajustan de forma automática. Sólo se activa la función de temporizador de apagado.

### 15 Botón QUIET

Pulse este botón para iniciar el modo silencioso. Al volver a pulsar este botón, se reestablecerá el modo de funcionamiento normal.

## ■ Nombre y funciones de los indicadores del mando a distancia inalámbrico

### Pantalla

Todos los indicadores, salvo el indicador de la hora del reloj, se muestran pulsando el botón de INICIO/PARADA .

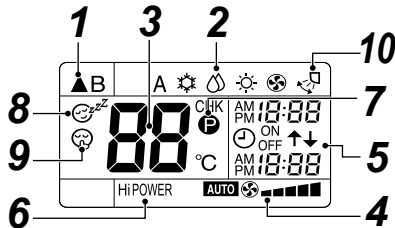





- En la ilustración, se muestran todos los indicadores para su explicación. Mientras la unidad está funcionando, sólo los indicadores importantes se mostrarán en el mando a distancia.

#### 1 Icono de envío de señales

Este icono de envío de señales () se muestra cuando el mando a distancia envía señales a la unidad interior.

#### 2 Indicador de modo

Indica el modo de funcionamiento actual. (A : Control de cambio automático, ,  : Aire seco,  : Calefacción,  : Sólo ventilador)







#### 3 Indicador de temperatura

Indica el ajuste de temperatura (de 17°C a 30°C).

Al ajustar la unidad en modo de funcionamiento  : Sólo ventilador, el ajuste de temperatura no se muestra.

#### 4 Indicador de la velocidad del ventilador (FAN)

Indica la velocidad del ventilador seleccionada.

Puede mostrarse el indicador AUTO o uno de los cinco niveles de velocidad del ventilador (BAJA , BAJA+ , MED , MED+ , ALTA ). Cuando el modo de funcionamiento está ajustado en  : Aire seco, se muestra el indicador **AUTO**.

#### 5 Temporizador (TIMER) e indicador de la hora del reloj

Se muestra la hora establecida para el funcionamiento del temporizador o la hora del reloj. La hora actual se muestra siempre salvo cuando el TEMPORIZADOR está activado.

#### 6 Indicador de alta potencia (Hi POWER)

Se muestra cuando se inicia el modo de funcionamiento de alta potencia. Pulse el botón Hi POWER para iniciar el modo y vuelva a pulsarlo para detenerlo.

#### 7 Indicador de programación (PRESET)

Se muestra al memorizar el modo de funcionamiento preferido o cuando éste se ha memorizado. Asimismo, este icono se muestra cuando aparece el modo de funcionamiento preferido.

#### 8 Indicador (COMFORT SLEEP)

Se muestra cuando el temporizador de APAGADO está activado, que automáticamente ajusta la temperatura ambiente y la velocidad del ventilador. Cada vez que pulse el botón COMFORT SLEEP, el indicador cambiará la duración de tiempo en el siguiente orden: 1 h, 3 h, 5 h y 9 h.

#### 9 Indicador de modo silencioso (QUIET)

Se muestra cuando la unidad está ajustada en modo silencioso.

#### 10 Indicador de oscilación

Se muestra cuando se activa el modo de oscilación en el que el la lama horizontal se mueve de manera ascendente y descendente.

### NOTA

Cuando se utilizan tanto el control remoto fijo como el mando a distancia inalámbrico, es posible que en algunos casos el indicador en la pantalla del mando a distancia inalámbrico no coincida con el indicador del modo real.

## ■ Preparación y verificación antes de utilizar la unidad

#### 1. Colocación de las pilas

- Retire la cubierta del compartimento para pilas.
- Introduzca 2 pilas nuevas (R03 [AAA]) siguiendo la polaridad indicada (+) y (-).

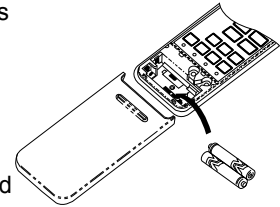

#### 2. Extracción de las pilas

- Retire la cubierta del compartimento para pilas.
- Extraiga las 2 pilas usadas.

### Pilas

- Para reemplazar las pilas, utilice dos pilas nuevas (R03 [AAA]).
- Con un uso normal del mando a distancia, las pilas durarán aproximadamente un año.
- Reemplace las pilas cuando la unidad interior no emita ningún sonido de inicio o cuando el aparato de aire acondicionado no pueda controlarse mediante el mando a distancia.
- Para evitar que se produzca un malfuncionamiento debido a fugas en las pilas, retire las pilas cuando no vaya a utilizar el mando a distancia durante un periodo de tiempo superior a un mes.
- Deseche las pilas usadas según la normativa local vigente.



## 5 AJUSTE DEL RELOJ

### Cómo ajustar el reloj

Antes de comenzar a utilizar el aparato de aire acondicionado, ajuste el reloj del mando a distancia utilizando los procedimientos que se detallan en este apartado. El panel del reloj del mando a distancia indicará la hora independientemente de que se utilice o no el aparato de aire acondicionado.

### ■ Configuración inicial

Al introducir las pilas en el mando a distancia, el panel del reloj indicará la hora AM 0:00 y parpadeará.

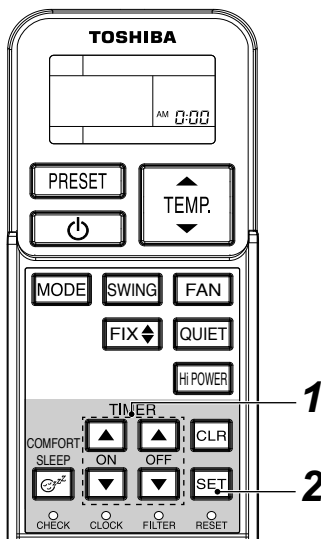

#### 1 Botón TIMER

Pulse el botón TIMER para ajustar la hora actual.

Cada pulsación del botón TIMER cambia la hora en intervalos de un minuto.

Al pulsar el botón TIMER durante unos segundos, la hora cambia en intervalos de diez minutos.

#### 2 Botón SET

Pulse el botón SET .

Se muestra la hora actual y el reloj se pone en marcha.

### ■ Ajuste del reloj

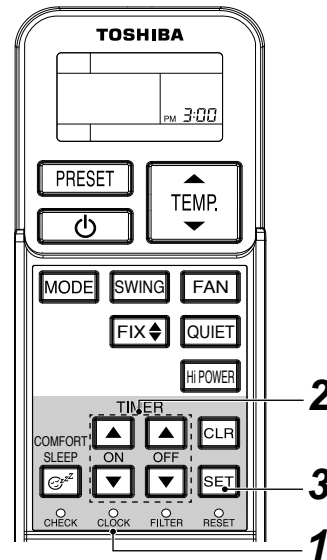

#### 1 Botón de CLOCK

Pulse el botón de CLOCK con la punta de un lápiz. El indicador del RELOJ parpadea.

#### 2 Botón TIMER

Pulse el botón TIMER para ajustar la hora actual.

Cada pulsación del botón TIMER cambia la hora en intervalos de un minuto.

Al pulsar el botón TIMER durante unos segundos, la hora cambia en intervalos de diez minutos.

#### 3 Botón SET

Pulse el botón SET .

Se muestra la hora actual y el reloj se pone en marcha.

## 6 INSTRUCCIONES PARA EL MANDO A DISTANCIA

### PRECAUCIÓN

- El aparato de aire acondicionado no funcionará si alguna cortina, puerta u otros elementos bloquean las señales del mando a distancia hacia la unidad interior.
- Evite que penetre cualquier líquido en el mando a distancia. No exponga el mando a distancia a la luz solar directa o a una fuente de calor.
- Si el receptor de señales infrarrojas se expone a la luz solar directa, es posible que el aparato de aire acondicionado no funcione correctamente. Utilice cortinas para evitar que la luz solar directa incida en el receptor.
- Si en la habitación en la que se está utilizando el aparato de aire acondicionado se producen destellos luminosos fluorescentes procedentes de dispositivos electrónicos, es posible que las señales no se reciban correctamente. Si piensa utilizar dichos destellos fluorescentes, consulte a su distribuidor local.
- Si otros dispositivos electrónicos responden al mando a distancia, cámbielos de lugar o consulte a su distribuidor local.

### ■ Ubicación del mando a distancia

- Coloque el mando a distancia en un lugar en el que las señales puedan alcanzar el receptor de la unidad interior (la unidad permite una distancia de 7 metros).
- Cuando selecciona la función del temporizador, el mando a distancia envía automáticamente una señal a la unidad interior a la hora especificada. Si el mando a distancia se encuentra en una posición que impida que se envíe correctamente la señal, es posible que se produzca una demora de hasta 15 minutos.

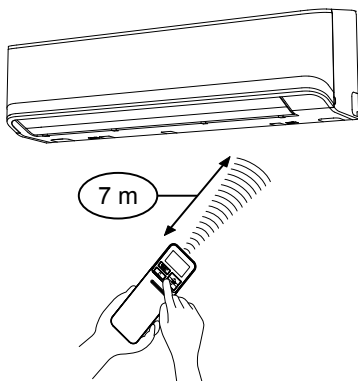

### ■ Soporte para el mando a distancia

#### Instalación del soporte para el mando a distancia

- Antes de instalar el soporte para el mando a distancia en una pared o columna, compruebe que la unidad interior puede recibir correctamente las señales del mando a distancia.

#### Cómo colocar y retirar el mando a distancia

- Para colocar el mando a distancia sitúelo en paralelo al soporte para el mando y empújelo hacia abajo completamente. Para retirar el mando a distancia, deslícelo hacia arriba y sáquelo del soporte.

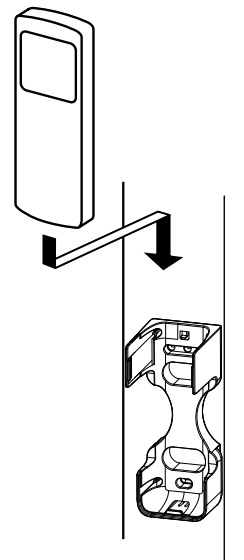

# 7 UTILIZACIÓN DEL MANDO A DISTANCIA

## ■ Modo de refrigeración/ calefacción/sólo ventilador

### Inicio

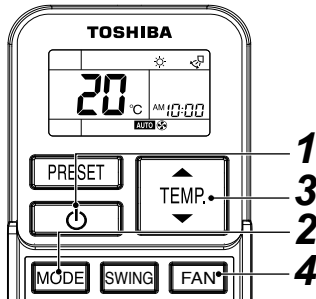

- 1 Botón de INICIO/PARADA** ( )  
Pulse este botón para poner en marcha el aparato de aire acondicionado.
  - 2 Botón de selección de modo (MODE)**  
Seleccione uno de los modos: Refrigeración , Calefacción o Sólo ventilador .
  - 3 Botón de temperatura** ( )  
Ajuste la temperatura que desee.  
Cuando el aparato de aire acondicionado se encuentra en modo de SÓLO VENTILADOR, el indicador de temperatura no se muestra.
  - 4 Botón de velocidad del ventilador (FAN)**  
Seleccione uno de los ajustes: **AUTO** BAJA ■, BAJA\* ■■■, MED ■■■■, MED\* ■■■■■, ALTA ■■■■■■.
- La luz de FUNCIONAMIENTO del panel indicador de la unidad interior se ilumina. Y el aparato se pone en marcha pasados aproximadamente 3 minutos. (Si selecciona el modo de SÓLO VENTILADOR, la unidad se pondrá en marcha inmediatamente).
  - El modo : Sólo ventilador no controla la temperatura.
  - La velocidad del ventilador del ajuste **AUTO** es la misma que la del ajuste ALTA ■■■■■■.
- Por ello, realice únicamente los pasos **1, 2 y 4** para seleccionar este modo.

### Parada

#### Botón de INICIO/PARADA ( )

Vuelva a pulsar este botón para detener el aparato de aire acondicionado.

#### NOTA

Cuando la unidad interior se utiliza junto con una unidad exterior de modelo de exterior con función única de refrigeración, el ícono aparece en el mando a distancia pero se deshabilita la función de calefacción.

## ■ Funcionamiento en modo de aire seco

### Inicio

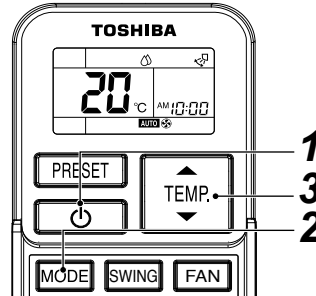

- 1 Botón de INICIO/PARADA** ( )  
Pulse este botón para poner en marcha el aparato de aire acondicionado.
  - 2 Botón de selección de modo (MODE)**  
Seleccione el modo de AIRE SECO .
  - 3 Botón de temperatura** ( )  
Ajuste la temperatura que desee.
- Se muestra el indicador de la velocidad del ventilador **AUTO**.
  - La luz de FUNCIONAMIENTO del panel indicador de la unidad interior se ilumina y el aparato se pone en marcha pasados aproximadamente 3 minutos.

### Parada

#### Botón de INICIO/PARADA ( )

Vuelva a pulsar este botón para detener el aparato de aire acondicionado.

## ■ Funcionamiento en modo automático (cambio automático)

Esta función está disponible únicamente para utilizarla junto con una unidad exterior de modelo de recuperación de calor. Si esta función se utiliza con otro modelo de unidad exterior, el icono "A" (Auto) se muestra en el mando a distancia pero se deshabilita el modo de funcionamiento automático.

### Inicio

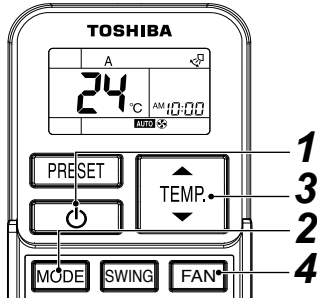

- 1 Botón de INICIO/PARADA** ( )  
Pulse este botón para poner en marcha el aparato de aire acondicionado.
  - 2 Botón de selección de modo (MODE)**  
Seleccione A.
  - 3 Botón de temperatura** ( )  
Ajuste la temperatura que desee.
  - 4 Botón de velocidad del ventilador (FAN)**  
Seleccione uno de los ajustes: **AUTO** **BAJA** **BAJA+** **MED** **MED+** **ALTA** .
- La luz de FUNCIONAMIENTO del panel indicador de la unidad interior se ilumina. El modo de funcionamiento se selecciona en función de la temperatura ambiente y el aparato se pone en marcha pasados aproximadamente 3 minutos.
  - Si el modo "A" no le resulta agradable, puede seleccionar el estado de funcionamiento que desee manualmente.

### Parada

#### Botón de INICIO/PARADA ( )

Vuelva a pulsar este botón para detener el aparato de aire acondicionado.

## PRECAUCIÓN

### Incompatibilidad del modo de funcionamiento

Si selecciona OPERACIÓN AUTOMÁTICA en un modelo sin ajuste de control de cambio automático (refrigeración/calefacción) o si selecciona CALOR en un modelo sólo refrigeración, la luz se enciende y and parpadea alternativamente con un sonido de alarma (pi, pi) del aire acondicionado debido a desacuerdo en el modo de operación. Cambie el modo de funcionamiento utilizando el botón MODE del mando a distancia inalámbrico. La indicación de la incompatibilidad no se puede eliminar mediante el control remoto fijo.

## ■ Modo de funcionamiento de temporizador

Utilice el control remoto fijo para ajustar el temporizador si lo está utilizando también.

### Temporizador de ENCENDIDO y de APAGADO

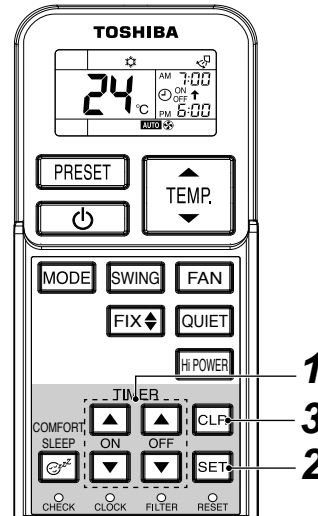

### Cómo ajustar la función de temporizador (TIMER)

- 1 Botón ON/OFF TIMER** ( )  
Pulse el botón ON o OFF TIMER, según lo desee.
  - El ajuste anterior del temporizador se muestra y parpadea junto con el indicador del temporizador ON/OFF.
 Ajuste el temporizador a la hora deseada. Cada pulsación del botón TIMER cambia la hora en intervalos de diez minutos. Al pulsar el botón TIMER durante unos segundos, la hora cambia en intervalos de una hora.
- 2 Botón SET** ( )  
Pulse el botón SET para ajustar el temporizador. Se muestra la hora del temporizador y éste se pone en marcha.

### Cómo cancelar el temporizador (TIMER)

- 3 Botón CLR** ( )  
Pulse el botón CLR para cancelar el ajuste del temporizador.

## PRECAUCIÓN

- Cuando selecciona el funcionamiento en modo de temporizador, el mando a distancia envía de forma automática la señal del temporizador a la unidad interior a la hora especificada. Por ello, coloque el mando a distancia en un lugar en el que pueda enviar correctamente la señal a la unidad interior. De lo contrario, se producirá una demora de tiempo de hasta 15 minutos.
- Si no pulsa el botón SET antes de que transcurran 30 segundos tras ajustar la hora, el ajuste se cancelará.

Una vez que haya seleccionado el modo de funcionamiento de temporizador, los ajustes se guardarán en el mando a distancia. A continuación, el aparato de aire acondicionado comenzará a funcionar en ese mismo estado pulsando tan sólo el botón ON/OFF del mando a distancia.

Cuando el indicador del reloj parpadee, puede ajustar el temporizador. Siga las instrucciones detalladas en el apartado "CÓMO AJUSTAR EL RELOJ" y ajuste el temporizador.

### **Temporizador combinado (cómo ajustar al mismo tiempo los temporizadores de ENCENDIDO y de APAGADO)**

#### **Temporizador de APAGADO → Temporizador de ENCENDIDO (En funcionamiento → Parada → En funcionamiento)**

Esta función es de gran utilidad cuando desea apagar el aparato de aire acondicionado después de haberse acostado y volverlo a encender por la mañana cuando se levanta o cuando regresa a casa.

Ejemplo:

Para apagar el aparato de aire acondicionado y volver a encenderlo a la mañana siguiente.

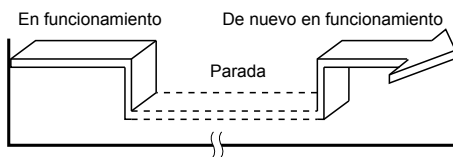

#### **▼ Cómo ajustar el temporizador (TIMER) combinado**

1. Pulse el botón OFF TIMER para ajustar el temporizador de APAGADO.
2. Pulse el botón ON TIMER para ajustar el temporizador de ENCENDIDO.
3. Pulse el botón SET .

#### **Temporizador de ENCENDIDO → Temporizador de APAGADO (Parada → En funcionamiento → Parada)**

Puede utilizar este ajuste para poner en marcha el aparato de aire acondicionado al levantarse y apagarlo cuando se va de casa.

Ejemplo:

Para poner en marcha el aparato de aire acondicionado a la mañana siguiente y apagarlo.

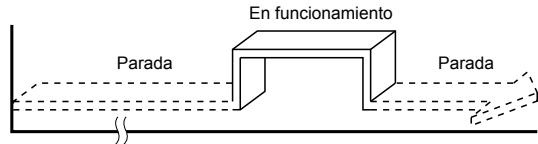

#### **▼ Cómo ajustar el temporizador (TIMER) combinado**

1. Pulse el botón ON TIMER para ajustar el temporizador de ENCENDIDO.
  2. Pulse el botón OFF TIMER para ajustar el temporizador de APAGADO.
  3. Pulse el botón SET .
- La función del temporizador de ENCENDIDO o de APAGADO que se acerque más a la hora actual se activará primero.
  - Si se ha establecido la misma hora para los dos temporizadores de ENCENDIDO y de APAGADO, el temporizador no realizará ninguna operación. Además, puede que el aparato de aire acondicionado se apague.

### **Temporizador combinado diario (cómo ajustar al mismo tiempo los temporizadores de ENCENDIDO y de APAGADO y cómo activarlos todos los días)**

Esta función resulta de gran utilidad cuando utiliza el temporizador combinado a la misma hora todos los días.

#### **▼ Cómo ajustar el temporizador (TIMER) combinado**

1. Pulse el botón ON TIMER para ajustar el temporizador de ENCENDIDO.
  2. Pulse el botón OFF TIMER para ajustar el temporizador de APAGADO.
  3. Pulse el botón SET .
  4. Tras realizar el paso 3, uno de los iconos de flecha ( o ) parpadea durante aproximadamente 3 segundos; mientras parpadea, pulse el botón SET .
- Cuando el temporizador diario esté activado, se mostrarán las dos flechas ( , ).

#### **Cómo cancelar el modo de temporizador**

Pulse el botón CLR .

#### **Indicador del reloj**

Mientras el modo de funcionamiento de TEMPORIZADOR está activado, (ENCENDIDO/APAGADO, APAGADO-ENCENDIDO, temporizador de APAGADO), el indicador del reloj desaparece para poder mostrar la hora ajustada. Para ver la hora actual, pulse el botón SET brevemente y la hora actual se mostrará durante aproximadamente 3 segundos.

## ■ Funcionamiento en modo de alta potencia

### Alta potencia (Hi POWER)

- El modo Hi POWER (funcionamiento de alta potencia) controla de forma automática la temperatura ambiente, el caudal de aire y el modo de funcionamiento, de forma que la habitación se refrigera rápidamente en verano y se calienta rápidamente en invierno.

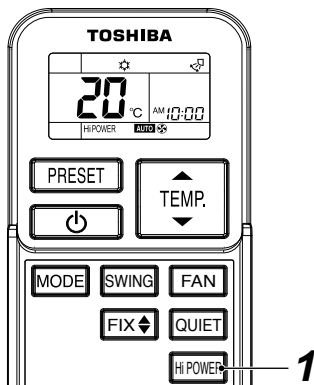

### Cómo ajustar el modo Hi POWER

#### 1 Botón Hi POWER

Pulse el botón Hi POWER tras realizar cualquier operación. En ese instante, el icono "Hi POWER" se muestra en el mando a distancia.

### Cómo cancelar el modo Hi POWER

#### 1 Botón Hi POWER

Vuelva a pulsar el botón Hi POWER. En ese instante, el icono "Hi POWER" desaparece del mando a distancia.

### ⚠ PRECAUCIÓN

- No puede activar el modo Hi POWER cuando la unidad se encuentra en modo de AIRE SECO y SÓLO VENTILADOR ni cuando se ha programado el TEMPORIZADOR DE ENCENDIDO.
- El modo Hi POWER no está disponible para el grupo de control. Cuando la orden de modo Hi POWER se envía a la Unidad interna principal, se escucha un sonido de inicio pero el modo Hi POWER no funcionará. Cancele el modo Hi POWER.

## ■ Funcionamiento en modo silencioso

- El modo QUIET configura la unidad en el estado de funcionamiento silencioso ajustando automáticamente la velocidad del ventilador a la velocidad más baja.

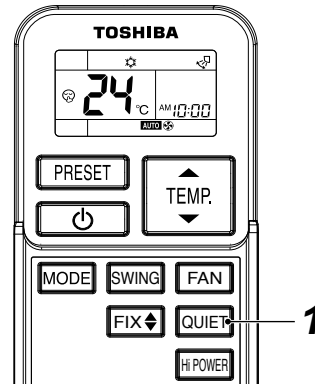

### Cómo ajustar el modo silencioso (QUIET)

#### 1 Botón QUIET

Pulse el botón QUIET tras realizar cualquier operación. En ese instante, se muestra el icono

### Cómo cancelar el modo silencioso (QUIET)

#### 1 Botón QUIET

Vuelva a pulsar el botón QUIET.

En ese instante, el icono desaparece del mando a distancia.

### ⚠ PRECAUCIÓN

No puede activar el modo QUIET cuando la unidad se encuentra en modo de funcionamiento AIRE SECO.

### NOTA

En determinadas condiciones, es posible que el modo de funcionamiento silencioso no proporcione una refrigeración ni una calefacción adecuada debido a la función de silencio.

## ■ Funcionamiento en modo programado

Establezca el modo de funcionamiento preferido para usos futuros. La unidad memoriza el ajuste para funcionamientos futuros (salvo para la dirección del caudal de aire).

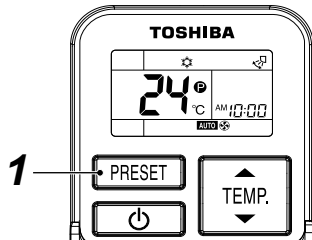

Seleccione el modo de funcionamiento que desee.

### 1 Pulse el botón PRESET durante 3 segundos para memorizar el ajuste.

Se muestra el icono

Cuando pulse la próxima vez este botón, se habilitará el modo de funcionamiento memorizado.

## ■ Modo de funcionamiento Comfort sleep

El modo COMFORT SLEEP es un modo de funcionamiento de la función de temporizador de APAGADO en el que la temperatura y la velocidad del ventilador se ajustan automáticamente.

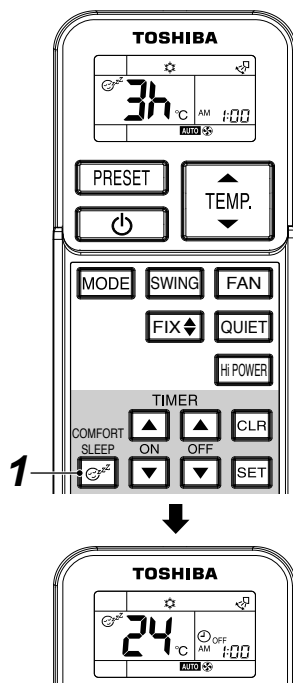

### 1 Pulse el botón COMFORT SLEEP.

Seleccione 1, 3, 5 o 9 horas para el funcionamiento de temporizador de APAGADO.

## ⚠ PRECAUCIÓN

El modo COMFORT SLEEP no está habilitado en el modo de funcionamiento de AIRE SECO o SÓLO VENTILADOR.

### NOTA

- Para el funcionamiento en modo de refrigeración, la temperatura establecida aumentará automáticamente en 1 grado/hora durante 2 horas (cómo máximo se producirá un aumento de 2 grados). Para el funcionamiento en modo de calefacción, la temperatura establecida descenderá.
- Cuando se utiliza el grupo de control, la temperatura establecida y la velocidad del ventilador no se ajustan de forma automática. Sólo se activa la función de temporizador de apagado.

## ■ Cómo ajustar la dirección del caudal de aire

- Ajuste la dirección del caudal de aire de forma adecuada. De lo contrario, podría provocar que la temperatura ambiente no sea agradable y se sienta incómodo.
- Ajuste el caudal de aire vertical utilizando el mando a distancia.
- Ajuste el caudal de aire horizontal de forma manual.

### Ajuste el caudal de aire vertical

El aparato de aire acondicionado ajusta automáticamente la dirección del caudal de aire vertical en función del estado de funcionamiento cuando el modo AUTO o A está seleccionado.

#### Para ajustar la dirección del caudal de aire a su gusto

Active esta función cuando el aparato de aire acondicionado esté funcionando.

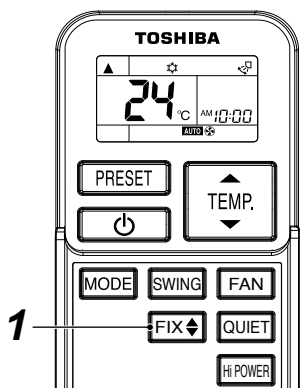
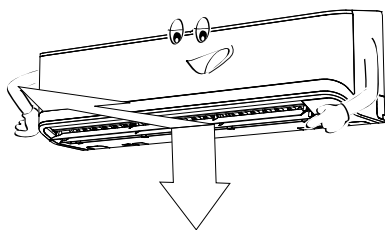

#### 1 Botón FIX

Mantenga pulsado o pulse brevemente el botón FIX del mando a distancia para mover la lapa en la dirección deseada.

- En operaciones posteriores, el caudal de aire vertical se ajusta de forma automática en la dirección en la que ajustó la lapa utilizando el botón FIX.

### NOTA

El ángulo de funcionamiento de la lapa del caudal de aire vertical será diferente durante los modos de funcionamiento de refrigeración, aire seco y calefacción.

#### Para que la dirección del caudal de aire oscile de forma automática

Active esta función cuando el aparato de aire acondicionado esté funcionando.

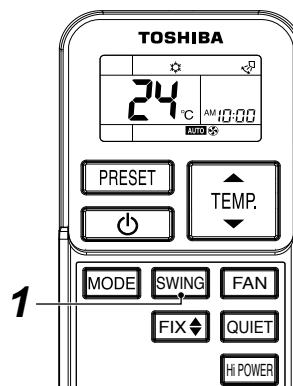
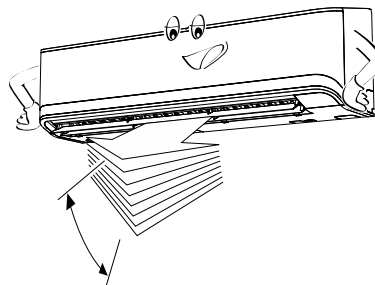

#### 1 Botón SWING

Pulse el botón SWING del mando a distancia.

- Para detener la función, pulse el botón SWING.



## PRECAUCIÓN

- Los botones FIX y SWING se deshabilitarán cuando el aparato de aire acondicionado no esté funcionando (aunque el temporizador de ENCENDIDO esté activado).
- No utilice el aparato de aire acondicionado durante periodos de tiempo prolongados cuando la dirección del caudal de aire esté establecida en descendente mientras la unidad se encuentre en modo de refrigeración o de aire seco. De lo contrario, podría producirse condensación en la superficie de la lama del caudal de aire vertical y podría gotear.
- No mueva la lama del caudal de aire vertical manualmente. Utilice siempre el botón FIX. Si mueve la lama manualmente, podría producirse un malfuncionamiento durante el uso de la unidad. Si la lama no funciona correctamente, detenga el aparato de aire acondicionado y reinícielo.
- Cuando el aparato de aire acondicionado se pone en marcha inmediatamente después de haberlo detenido, la lama del caudal de aire vertical podría no moverse durante 10 segundos o más.
- El funcionamiento de la lama está limitado cuando se controla la unidad con el grupo de control. (véase la página 25)

## ■ Ajuste el caudal de aire horizontal

### Preparación

- Tome las barras de la lama del caudal de aire horizontal y muévalas para ajustar la dirección del caudal de aire tal y como desee.
- Puede ajustar el caudal de aire de las partes izquierda y derecha de la lama.

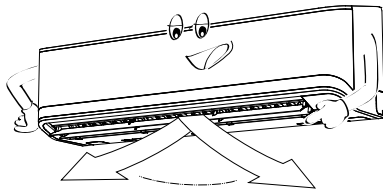

## 8 FUNCIONAMIENTO LIMITADO POR EL GRUPO DE CONTROL

### NOTA

Grupo de control: controla al mismo tiempo los aparatos de aire acondicionado de más de un sistema. Unidad interna principal: unidad representativa mientras el sistema es controlado por el grupo de control. Recibe los comandos desde el control remoto fijo y envía los comandos a las unidades secundarias. (La unidad interna principal es la que recibe la señal de INICIO/PARADA desde el mando a distancia inalámbrico).

Unidad interna secundaria: las unidades internas distintas de la Unidad principal se denominan unidades secundarias.

Para el grupo de control se necesita un control remoto fijo (a la venta por separado).

### ▼ Ejemplo de combinación de grupo

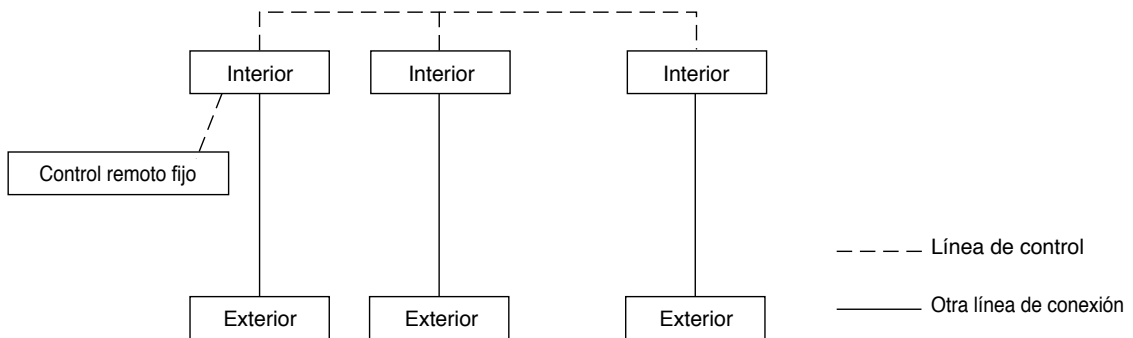

### ⚠ PRECAUCIÓN

Cuando se utilice la unidad interior en el grupo de control,

#### 1. El modo de funcionamiento Hi POWER no funcionará.

Cuando se ordena el modo Hi POWER desde el mando a distancia inalámbrico, el sonido de inicio se escuchará desde la unidad interior y la pantalla del mando a distancia inalámbrico también cambiará. No obstante, la unidad interior no permite el modo de funcionamiento Hi POWER. Restablezca la pantalla del mando a distancia inalámbrico pulsando el botón Hi POWER.

#### 2. COMFORT SLEEP

Cuando se ordena el modo COMFORT SLEEP desde el mando a distancia inalámbrico, el sonido de inicio se escuchará desde la unidad interior y la pantalla del mando a distancia inalámbrico también cambiará, al igual que ocurre con el modo COMFORT SLEEP. Aun así, la temperatura establecida y la velocidad del ventilador no se ajustarán de forma automática. Sólo se activa la función de temporizador de apagado.

#### 3. Las unidades secundarias no se pueden controlar con el mando a distancia y el modo de funcionamiento TEMPORAL.

Cuando se controle el aparato de aire acondicionado mediante el mando a distancia inalámbrico, la orden deberá enviarse a la Unidad principal.

La Unidad principal y las unidades secundarias se configuran mediante el ajuste de direccionamiento tras la instalación. La unidad secundaria no recibirá ninguna señal desde el mando a distancia inalámbrico.

El aparato de aire acondicionado no funcionará aunque pulse el botón [RESET] en la unidad secundaria.

(Es posible que algunas unidades secundarias reciban la orden de SWING y FIX, aunque estos modos sólo funcionan en la unidad que ha recibido la señal).

(Cuando se utiliza el mando a distancia inalámbrico, sólo la Unidad principal recibe la señal SWING. Si la señal SWING se envía a la unidad secundaria, se escuchará el sonido de rechazo de la señal (3 pitidos) y la unidad secundaria no recibirá la señal.

Para el modo de funcionamiento FIX, tanto la Unidad principal como la secundaria realizarán la operación por sí solas.

Cuando utilice el mando a distancia inalámbrico, podrá cambiar la dirección del caudal de aire de cada unidad seleccionando la unidad interior).

#### 4. La luz TIMER se ilumina únicamente en la

Unidad principal. Aunque el temporizador se programe mediante el mando a distancia inalámbrico, la luz TIMER no se iluminará en la Unidad principal.

## 9 FUNCIONAMIENTO DE REINICIO AUTOMÁTICO

Este aire acondicionado está equipado con una instalación de reinicio automático que permite al aire acondicionado reiniciar las condiciones de funcionamiento establecidas en caso de un cierre del suministro eléctrico sin el uso del mando a distancia.

La operación se reiniciará sin advertencia tres minutos después de que la corriente se restaure.

### NOTA

La operación de reinicio automático no está puesta en funcionamiento en el envío desde fábrica, y por lo tanto es necesario ponerla en funcionamiento según sea necesario.

### ◆ Cómo establecer el reinicio automático

Para ajustar la función de reinicio automático, haga lo siguiente: El suministro de corriente a la unidad debe estar en la función no se ajustará si la corriente está apagada.

Para habilitar la función de reinicio, pulse el botón [RESET] continuamente durante más de 3 segundos y menos de 10.

El aire acondicionado reconocerá el ajuste y pitará 2 veces (sonido primero largo, segundo corto) y  la luz estará parpadeando 5 segundos (5 Hz).

Ahora el sistema se reiniciará automáticamente. Los ajustes de reinicio automático anteriores pueden ser llevados a cabo:

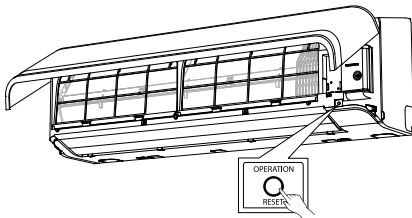

### ◆ Cómo cancelar el reinicio automático

Para cancelar la función de reinicio automático, haga lo siguiente:

Repita el procedimiento de ajuste: el aire acondicionado reconocerá la instrucción y pitará 2 veces (sonido primero largo, segundo corto).

El aire acondicionado ahora requerirá ser reiniciado manualmente con el mando a distancia después de que la fuente de alimentación sea apagada.

Se llevará a cabo la cancelación:

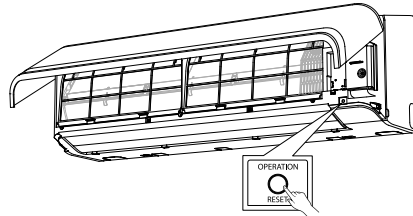

# 10 CÓMO FUNCIONA EL AIRE ACONDICIONADO

## Funcionamiento automático

- El aire acondicionado selecciona y funciona sólo en uno de los modos de funcionamiento de refrigeración, calefacción o ventilador, dependiendo de la temperatura de la sala y temperatura de ajuste.
- Si el modo AUTO no le resulta cómodo, las condiciones deseadas pueden ser seleccionadas manualmente.

## Operación Hi POWER

Cuando el botón Hi-POWER es pulsado durante la operación de refrigeración, calefacción o AUTO, el aire acondicionado iniciará la siguiente operación.

- Operación de refrigeración  
Ejecuta la operación de refrigeración a 1°C menos que la temperatura de ajuste. Sólo cuando la velocidad del ventilador no es alta antes de la operación Hi POWER, la velocidad del ventilador se aumentará.
- Operación de calefacción  
Ejecuta la operación de calefacción a 2°C más alta que la temperatura de ajuste. Sólo cuando la velocidad del ventilador no es alta antes de la operación Hi POWER, la velocidad del ventilador se aumentará.

## Funcionamiento DE CONFORT NOCTURNO

Cuando el botón CONFORT NOCTURNO está pulsado durante la operación de refrigeración, calefacción, o AUTO, el aire acondicionado iniciará la operación del temporizador de desconexión que ajusta automáticamente la temperatura de la sala y la velocidad del ventilador (excepto en el modo AIRE SECO, SÓLO VENTILADOR y TEMPORIZADOR).

Puede seleccionar el tiempo temporizador de desconexión de cuatro duraciones (1, 3, 5 o 9 horas).

Durante la operación del control de grupo, la temperatura de ajuste y el ventilador de velocidad no están automáticamente ajustados. Sólo la función del temporizador de desconexión está activada.

## Funcionamiento SILENCIOSO

Cuando el botón SILENCIOSO es pulsado durante la operación de refrigeración, calefacción o AUTO, el aire acondicionado iniciará la siguiente operación.

Para funcionamiento a velocidad súper baja del ventilador en modo silencioso (excepto en modo AIRE SECO)

## Funcionamiento AIRE SECO

Esta operación se ejecuta cuando la temperatura de la sala es superior que la temperatura ajustada.

La temperatura está regulada durante la deshumidificación conectando o desconectando repetidamente la operación de sólo refrigeración o ventilador.

El aumento del uso del mando a distancia inalámbrico, el indicador de la velocidad del ventilador indicará AUTO y se utilizará velocidad baja.

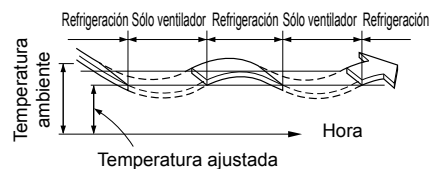

# 11 SUGERENCIAS PARA UN FUNCIONAMIENTO MÁS ECONÓMICO

## ■ Mantenga la temperatura ambiente a un nivel agradable

### Limpie los filtros de aire

El rendimiento del aparato de aire acondicionado se reducirá si los filtros de aire se bloquean. Limpie los filtros una vez cada dos semanas.

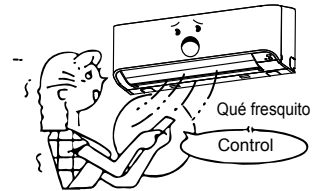

### No abra las puertas y las ventanas más veces de las necesarias

Para mantener el aire frío o caliente en la habitación, no abra las puertas y las ventanas más veces de las necesarias.

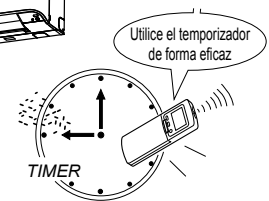

### Cortinas de las ventanas

En modo de refrigeración, cierre las cortinas para evitar la luz solar directa. En modo de calefacción, cierre las cortinas para mantener el calor.

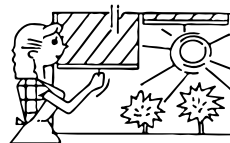

### Utilice el temporizador de forma eficaz

Ajuste el temporizador a la hora en la que desea que funcione la unidad.

### Logre una circulación uniforme del aire en la habitación

Ajuste la dirección del caudal de aire para que éste circule de forma uniforme por la habitación.

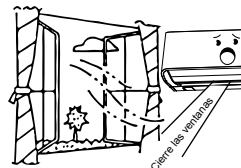

Aire ascendente

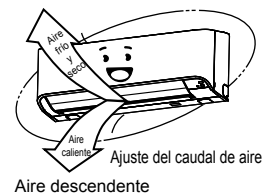

Aire descendente

# 12 FUNCIONAMIENTO EN MODO TEMPORAL

## ■ Funcionamiento TEMPORAL

Esta función se utiliza para hacer funcionar la unidad temporalmente en caso de que haya perdido el mando a distancia inalámbrico o de que se hayan agotado las pilas.

- Pulse el botón [RESET] una vez (durante menos de 3 segundos) para poner en marcha el aparato de aire acondicionado.
- Se efectuará la última operación realizada con el mando a distancia inalámbrico. (Cuando no se utiliza el mando a distancia inalámbrico, los modelos que incorporan la función de cambio automático (refrigeración/calefacción) funcionan en modo "A" y aquellos que no disponen de dicha función, funcionan en modo de refrigeración (temperatura establecida: 24°C, velocidad del ventilador: ALTA).)



### ⚠ PRECAUCIÓN

Si pulsa el botón [RESET] de forma continuada durante 10 segundos o más, se iniciará el modo de funcionamiento de refrigeración forzado. (Éste sobrecargará el aparato de aire acondicionado. No realice esta operación para otro fin que no sea el de efectuar una prueba de funcionamiento). En ese momento, todos los indicadores de la unidad interior se iluminarán.

# 13 MANTENIMIENTO

## ⚠ ADVERTENCIA

Antes de limpiar el aire acondicionado, para apagar el disyuntor o el interruptor de suministro eléctrico. Después de que haya finalizado la operación de refrigeración o secado automático (refrigeración), la operación de limpieza automática se ejecutará y el ventilador empezará funcionar. Antes de limpiar la unidad, pare a la fuerza la operación de autolimpieza y apague el disyuntor para evitar la descarga eléctrica.

Para limpiar el filtro de aire y la rejilla de entrada de aire, no los elimine al mismo tiempo. Puede tocar la aleta de aluminio de la unidad y resultar en una lesión.

### ■ Cómo limpiar la unidad interior y el mando a distancia

## ⚠ PRECAUCIÓN

- Utilice un paño seco para limpiar la unidad interior y el mando a distancia.
- Puede utilizar un paño húmedo con agua fría en la unidad interior si está muy sucia.
- Nunca utilice un paño húmedo para limpiar el control remoto.
- No utilice gamuzas tratadas químicamente para limpiar ni deje este tipo de productos limpiadores sobre la unidad durante un tiempo prolongado. Podría dañar o manchar la superficie de la unidad.
- No utilice benceno, disolvente, polvo de pulir o disolventes similares para limpiar la unidad. Éstos podrían provocar que la superficie de plástico se agriete o se deforme.

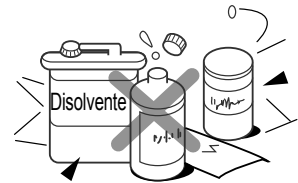

### Si no va a utilizar la unidad durante al menos un mes

1. Haga funcionar el aparato de acondicionado en modo de SÓLO VENTILADOR durante medio día para secar el interior de la unidad.
2. Detenga el aparato de acondicionado y desconecte el interruptor de alimentación principal.
3. Retire las pilas del mando a distancia.



## ⚠ PRECAUCIÓN

- Compruebe que los filtros de aire están instalados.
- Compruebe que la salida o la entrada de aire de la unidad exterior no está bloqueada.

## ■ Cómo limpiar el filtro de aire

Limpie los filtros de aire cada 2 semanas. Si los filtros de aire se cubren de polvo, el rendimiento del aparato de aire acondicionado disminuirá.

Limpie los filtros de aire lo más frecuentemente posible.

1. Abra la rejilla de toma de entrada de aire.  
Levante la rejilla de toma de aire hacia arriba hasta que se coloque en posición horizontal.

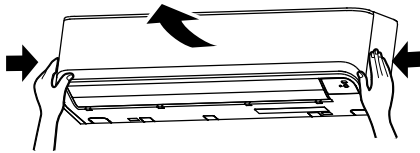

2. Tome las manillas de la izquierda y la derecha del filtro del aire y levántelas suavemente; a continuación, empújelas hacia abajo para retirarlo del soporte del filtro.

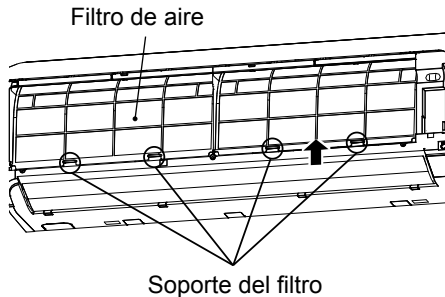

3. Utilice un aspirador para retirar el polvo de los filtros o lávelos con agua. Si lava los filtros de aire, séquelos a la sombra.

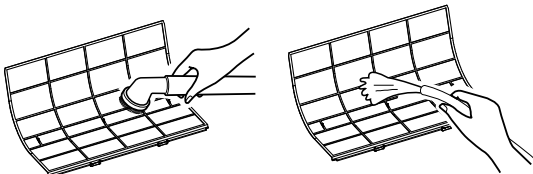
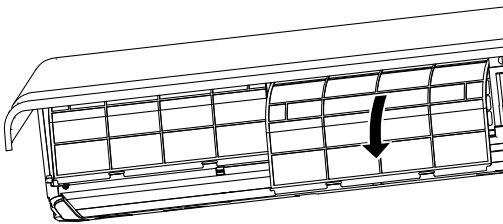

4. Introduzca la parte superior del filtro de aire asegurándose de que sus bordes derecho e izquierdo se introducen en la unidad interior hasta que quede totalmente fijada.

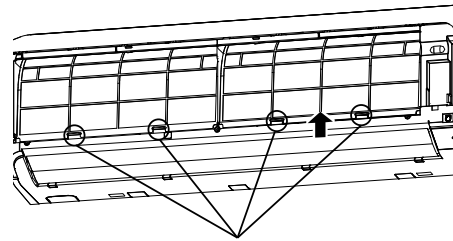
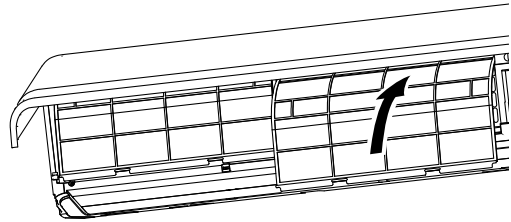

Soporte del filtro

5. Cierre la rejilla de toma de entrada de aire.

## ■ Cómo limpiar la rejilla de toma de aire

1. Retire la rejilla de toma de entrada de aire. Sujete los dos lados de la rejilla de toma de entrada de aire y ábralos hacia arriba.

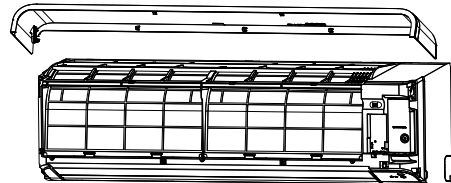

2. Lávela con agua utilizando una esponja suave o una toalla. (No utilice un cepillo de púas metálicas u otros cepillos de púas duras).
  - La utilización de tales objetos podría arañar la superficie de la rejilla y provocar que el recubrimiento metálico se deteriore.
  - Si la rejilla está muy sucia, límpiela con un detergente neutro para uso de cocina y enjuáguela con agua.



3. Retire el agua de la rejilla de la toma de entrada de aire y séquela.
4. Encaje los brazos izquierdo y derecho de la rejilla de toma de entrada de aire en los ejes de los dos lados del aparato de aire acondicionado y empújelos hacia dentro completamente.

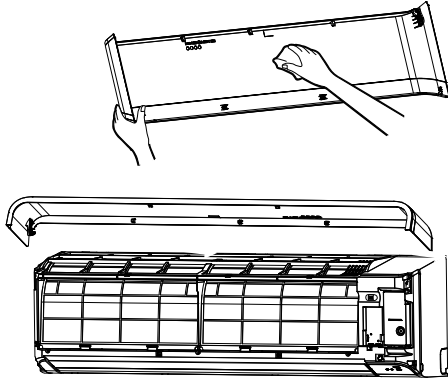

5. Cierre la rejilla de toma de entrada de aire.
  - Presione los puntos (cuatro) indicados mediante las flechas en la parte inferior de la rejilla de toma de entrada de aire para comprobar que la rejilla está completamente cerrada.

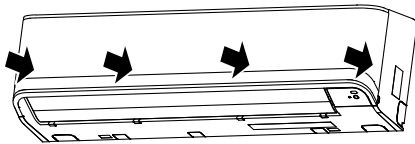

### ◆ Cuando no se utilice durante mucho tiempo

1. Realice el funcionamiento del ventilador durante un par de horas para secar el interior.
2. Pulse el botón  en el control remoto para detener el funcionamiento y desconecte el disyuntor.
3. Limpie los filtros de aire y luego instálelos.

Antes de la temporada de refrigeración

Limpie la bandeja colectora.

Consulte al distribuidor al que le compró el producto.

(El desagüe no funciona si la bandeja de desagüe o los conductos de ventilación están atascados.

En algunos casos, el drenaje podría desbordarse y mojar la pared o el piso. Limpie la bandeja de drenaje antes temporada de enfriamiento)

### ◆ ¡Realice comprobaciones periódicas!

- Si la unidad se utiliza durante mucho tiempo, las piezas se pueden deteriorar y provocar un funcionamiento erróneo o un drenaje incorrecto del agua de deshumidificación en función del calor, la humedad o el polvo.
- Además del mantenimiento habitual, es recomendable que haga que el distribuidor al que le compró la unidad la revise y se ocupe del mantenimiento.

#### NOTA

Para preservar el medioambiente, se recomienda encarecidamente que las unidades interior y exterior del aparato de aire acondicionado se limpien y conserven regularmente para garantizar un funcionamiento eficaz de la unidad.

Si el aparato de aire acondicionado se utiliza durante mucho tiempo, es recomendable llevar a cabo un mantenimiento periódico (una vez al año). Además, se debe comprobar el exterior de la unidad para detectar posible oxidación o arañazos. Para quitarlos, basta con utilizar un producto antioxidante, si es necesario.

Como pauta general, si una unidad interior funciona durante 8 horas o más diariamente, se deben limpiar las unidades interior y exterior como mínimo una vez cada 3 meses. Póngase en contacto con un profesional para llevar a cabo los trabajos de limpieza y mantenimiento.

Aunque es un gasto que debe asumir el propietario, este mantenimiento ayuda a prolongar la vida útil del producto.

Si las unidades interior y exterior no se limpian regularmente, los resultados serán bajo rendimiento, congelación, fugas de agua e incluso un fallo del compresor.

## Lista de mantenimiento

Pieza	Unidad	Comprobar (visualmente/auditivamente)	Mantenimiento
Intercambiador de calor	Interior/exterior	Acumulación de polvo/suciedad, arañazos	Limpiar el intercambiador de calor cuando se bloquee.
Motor del ventilador	Interior/exterior	Ruidos	Tomar las medidas necesarias si se escuchan ruidos extraños.
Filtro	Interior	Polvo/suciedad, avería	<ul style="list-style-type: none"> <li>• Limpiar el filtro con agua si está sucio.</li> <li>• Reemplazarlo por uno nuevo si está dañado.</li> </ul>
Ventilador	Interior	<ul style="list-style-type: none"> <li>• Vibraciones, equilibrio</li> <li>• Polvo/suciedad, aspecto</li> </ul>	<ul style="list-style-type: none"> <li>• Reemplazar el ventilador si aparecen vibraciones o se altera el equilibrio.</li> <li>• Cepillar o limpiar el filtro con agua cuando esté sucio.</li> </ul>
Toma de aire / rejillas de descarga	Interior/exterior	Polvo/suciedad, arañazos	Fijarlas o reemplazarlas si están averiadas o deformadas.
Bandeja de desagüe	Interior	Acumulación de polvo/suciedad, contaminación de drenaje	Limpiar la bandeja de desagüe y comprobar que tiene inclinación descendente para permitir el drenaje.
Ornamental panel, lamas	Interior	Polvo/suciedad, arañazos	Lávalos cuando estén contaminados o aplicar recubrimiento reparador.
Exterior	Exterior	<ul style="list-style-type: none"> <li>• Óxido, deterioro exterior del aislante</li> <li>• Deterioro/separación del aislante</li> </ul>	Aplicar recubrimiento reparador.

# 14 PROBLEMAS Y CAUSAS

Para obtener información sobre la unidad exterior, combinaciones, etc., consulte el Manual del propietario que se suministra con la unidad exterior.

## PRECAUCIÓN



Si se produce alguno de los siguientes problemas, detenga inmediatamente el aparato de aire acondicionado, desconecte el interruptor de alimentación y póngase en contacto con el distribuidor:

- El interruptor no funciona correctamente.
- El fusible del suministro eléctrico se funde con frecuencia, o el disyuntor salta a menudo.
- Un cuerpo extraño o agua ha penetrado en el interior del aparato de aire acondicionado.
- Se observa cualquier otra situación no habitual.
- Aparece un indicador anormal en la pantalla del mando a distancia al utilizar el control remoto fijo.

**Antes de solicitar una revisión o reparación, revise los siguientes puntos.**

### ▼ Comprobar de nuevo

#### Inoperativo

- El interruptor de suministro eléctrico principal está desconectado. (Interior)
- El disyuntor se ha disparado para cortar el suministro eléctrico.
- El fusible principal del suministro eléctrico se ha fundido.
- La corriente eléctrica se ha cortado.
- Las pilas del mando a distancia se han agotado.
- El temporizador (TIMER) de ENCENDIDO está activado.
- Se ha enviado una señal a la unidad exterior secundaria mediante el mando a distancia. (véase la página 25)
- El funcionamiento de la unidad interior está limitado por el control remoto que está controlando algún otro sistema. (Cuando se envíe la señal, se escuchará un sonido de aviso (5 pitidos)).
- Se ha producido una incompatibilidad en el modo de funcionamiento. (Cuando se produce una incompatibilidad en el modo de funcionamiento, la luz de "FUNCIONAMIENTO  TEMPORIZADOR" y " Precalentamiento/Desescarche" parpadean alternativamente con un sonido de alarma). (véase la página 13)



#### Bajo rendimiento de la función de refrigeración o de calefacción

- Las puertas o las ventanas están abiertas.
- Hay demasiado polvo en el filtro de aire.
- La lama no se encuentra en la posición correcta.
- La velocidad del ventilador está ajustada en modo bajo.
- El aparato de aire acondicionado está ajustado en el modo QUIET o de  AIRE SECO.
- La temperatura fijada es demasiado alta. (En modo de refrigeración)
- La temperatura fijada es demasiado baja. (En modo de calefacción)
- (Sólo cuando el aire no se enfría incluso cuando la unidad se encuentra en modo de refrigeración)  
Cuando otra unidad interior en el mismo sistema está calentando.



### ▼ No son errores.

#### La parte trasera de la unidad interior está mojada.

- Las gotas de la parte trasera de la unidad interior se acumulan de forma automática y se drenan.

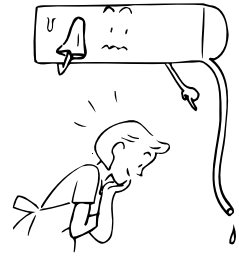

#### La unidad interior o la exterior emiten un ruido extraño.

- Cuando la temperatura cambia bruscamente, la unidad interior o la exterior pueden emitir ocasionalmente un ruido extraño, que se debe a la expansión de los componentes o al cambio del flujo de refrigerante.
- Cuando la rejilla esté operando en el modo SWING, se puede cambiar el tono de ruido del flujo de aire. Es causado por la dirección del flujo de aire cambiando continuamente.

#### El aire de la habitación no huele bien.

#### El aparato de aire acondicionado produce un olor desagradable.

- Los olores impregnados en la pared, la alfombra, los muebles, la ropa o las pieles salen por el aparato de aire acondicionado.

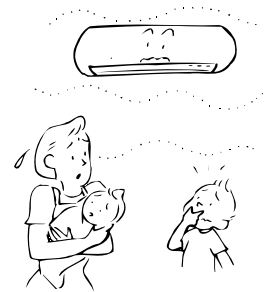

#### La lama no funciona en modo FIX o SWING.

- Los modos FIX y SWING están restringidos conforme al grupo de control. (véase la página 25)

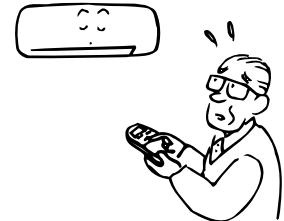

#### El ventilador y las lamas de la unidad interior se mueven cuando la unidad no está funcionando.

- Cuando las otras unidades interiores se están utilizando dentro del sistema, es posible que funcione temporalmente un ventilador de una unidad interior apagada.

Compruebe los puntos que se describen a continuación antes de solicitar reparaciones.

		Síntoma	Síntoma
No es un fallo.	Unidad exterior	• Sale aire frío blanco, tipo neblina o agua.	• El ventilador de la unidad exterior se detiene automáticamente y realiza la operación de descongelamiento.
		• A veces se escucha ruido de fuga de aire.	• La válvula solenoidal funciona cuando se inicia o se detiene el descongelamiento.
		• Se oye un ruido al encender la unidad.	• La unidad exterior se está preparando para funcionar.
	Unidad interior	• A veces se oye un silbido.	• Cuando comienza, durante o inmediatamente después de que se detenga el funcionamiento de la unidad, se escucha un sonido como de agua circulando y el sonido de funcionamiento puede ser mayor durante un par de minutos posteriores al inicio. Se trata del sonido de circulación del refrigerante o de drenaje del deshumidificador.
		• Se escucha un ligero repiqueteo.	• Es el sonido de la ligera expansión y contracción del intercambiador de calor o de otras piezas debido al cambio de temperatura.
• El aire de descarga huele de una forma rara.		• Distintos olores, como los de paredes, alfombras, ropa, cigarrillos o cosméticos, impregnan el aparato de aire acondicionado.	
	• El ventilador sigue funcionando incluso después de que la operación de la unidad se pare.	• El ventilador sigue funcionando para autolimpiarse el intercambiador de calor durante el secado.	
	• La unidad no funciona.	<ul style="list-style-type: none"> <li>• ¿Ha habido un apagón?</li> <li>• ¿Ha saltado el disyuntor?</li> <li>• ¿Ha saltado el disyuntor?</li> <li>• ¿Se ha activado el dispositivo de protección? (El indicador de funcionamiento y  en el control remoto parpadean).</li> </ul>	
Compruebe nuevamente.	La sala no se refrigera.	<ul style="list-style-type: none"> <li>• ¿Están obstruidas la entrada o la descarga de aire de la unidad exterior?</li> <li>• ¿Se encuentra abierta alguna puerta o ventana?</li> <li>• ¿Está el filtro obstruido con polvo?</li> <li>• ¿Está el volumen del aire ajustado a «BAJO»?</li> <li>• ¿O el modo de operación está ajustado a «VENTILADOR»?</li> <li>• ¿Es adecuada la temperatura configurada?</li> </ul>	

Si hay algo extraño incluso después de haber comprobado lo anterior, detenga la unidad, desconecte el disyuntor y comunique el número del producto y los síntomas al distribuidor al que le compró el producto. No intente reparar la unidad por su cuenta, ya que es peligroso. Si se muestra el indicador de comprobación (por ej. *EG*, *FG*, *HO*) en la pantalla LCD del control remoto, comunique también sus detalles al distribuidor.

Si sucediera cualquiera de lo siguiente, detenga de inmediato la unidad, desconecte el disyuntor y póngase en contacto con el distribuidor al que le compró el producto.

- El interruptor no funciona correctamente.
- El disyuntor salta con frecuencia.
- Sin quererlo, ha depositado un objeto extraño o agua en el interior.
- La unidad no se puede poner en marcha incluso después de haber retirado la activación del dispositivo de protección.
- Se han encontrado otras situaciones extrañas.

# 15 OPERACIONES Y RENDIMIENTO

## ▼ Comprobaciones previas al funcionamiento

- Compruebe que el cable de tierra no esté cortado ni desconectado.
- Compruebe que el filtro de aire está instalado.
- Conecte el disyuntor 12 horas o antes de que comience el funcionamiento.

## ▼ Función de protección de 3 minutos

La función de protección de 3 minutos evita que el aparato de aire acondicionado se ponga en marcha durante los 3 primeros minutos después de que se encienda el interruptor de suministro eléctrico (o disyuntor) para reiniciar el aparato de aire acondicionado.

## ▼ Corte del suministro eléctrico

Un corte de suministro eléctrico durante el funcionamiento detendrá la unidad por completo.

- Para reiniciar el funcionamiento, pulse el botón ON / OFF en el control remoto.
- Una tormenta o un teléfono inalámbrico que funcione en la proximidad puede provocar un funcionamiento incorrecto de la unidad. Apague el interruptor de suministro eléctrico principal o disyuntor y, a continuación, enciéndalo de nuevo. Pulse el botón ON / OFF en el control remoto para reiniciar.

## ▼ Operación de descongelamiento

- Si la unidad exterior se congela durante el funcionamiento de calefacción, se iniciará el desescarche automáticamente (durante un período comprendido entre los 2 y los 10 minutos) para mantener la capacidad de calefacción.
- Los ventiladores de las unidades interior y exterior se detendrán durante el funcionamiento del modo desescarche.
- Durante la operación de descongelamiento, el agua descongelada se drenará desde la placa inferior de la unidad exterior.

## ▼ Capacidad de calefacción

Durante la operación de calefacción, el calor se absorbe desde el exterior y se introduce en la habitación. Este método de calefacción se conoce como sistema de la bomba de calor. Cuando la temperatura exterior es demasiado baja, se recomienda utilizar otro aparato de calefacción junto con el aparato de aire acondicionado.

## ▼ Dispositivo de protección

- Detenga el funcionamiento cuando el aparato de aire acondicionado esté sobrecargado.
- Si el dispositivo protector está activado, la unidad deja de funcionar y el indicador de funcionamiento y el de comprobación del control remoto parpadean.

## ▼ Si el dispositivo protector está activado

- Si el dispositivo protector está activado El uso continuado puede provocar un funcionamiento erróneo.
- Compruebe que el filtro de aire está instalado. De no estarlo, se puede atascar el intercambiador de calor por el polvo y puede haber fugas de agua.

## ▼ Durante la refrigeración

- La entrada o la descarga de aire de la unidad exterior están obstruidas.
- Sopla un viento fuerte y continuo contra la salida de aire de la unidad interior.

## ▼ Durante la calefacción

- El filtro de aire está atascado con una gran cantidad de polvo.
- La entrada o la descarga de aire de la unidad interior están obstruidas.

## ▼ No desconecte el disyuntor.

- Durante la temporada en la que utilice el aire el aparato de aire acondicionado, deje conectado el disyuntor y utilice la tecla de encendido/apagado del control remoto.

## ▼ Preste atención a la nieve y al hielo en la unidad exterior

- En las zonas donde nieva con frecuencia, la entrada y la descarga de aire de la unidad exterior suelen congelarse o quedar cubiertas por la nieve. Si no se retira la nieve o el hielo de la unidad exterior, podrían producirse averías del aparato o un calefacción deficiente.
- En zonas frías, preste atención a la manguera de desagüe y compruebe que el agua se drene completamente, ya que el agua remanente en el interior podría congelarse. Si el agua se congela en el interior de la manguera de desagüe o dentro de la unidad exterior, podrían producirse averías del aparato o una calefacción deficiente.

# 16 INSTALACIÓN

## ◆ No instale el aparato de aire acondicionado en las siguientes ubicaciones

- No instale el aparato en ningún lugar que se encuentre a menos de 1 m de distancia de un televisor, de un equipo de música o de una radio. Si la unidad se instala en tal lugar, el sonido que emite el aparato de aire acondicionado afectará al funcionamiento de estos aparatos.
- No instale el aparato de aire acondicionado junto a un dispositivo de alta frecuencia (como, por ejemplo, una máquina de coser o un aparato profesional de masajes); de no seguir esta indicación, el aparato de aire acondicionado podría funcionar de manera incorrecta.
- Ambientes con polvo de hierro u otros metales. La adhesión o acumulación de polvo de hierro u otros metales en el interior del aparato de aire acondicionado puede ocasionar combustión espontánea e iniciarse un incendio.
- No instale el aparato de aire acondicionado en un lugar húmedo o graso, o en una ubicación donde se genere vapor, hollín o gas corrosivo.
- No instale el aparato de aire acondicionado en un lugar con elevado contenido salino, como una zona costera.
- No instale el aparato de aire acondicionado en un lugar donde se utilicen grandes cantidades de aceite para maquinaria.
- No instale el aparato de aire acondicionado en un lugar donde esté expuesto a fuertes vientos, como en una zona costera.
- No instale el aparato de aire acondicionado en un lugar donde se genere gas sulfuroso, como un balneario.
- No instale el aparato de aire acondicionado en una embarcación o en una grúa móvil.
- No instale el aparato de aire acondicionado en entornos ácidos o alcalinos (en zonas con géiseres o cerca de fábricas de componentes químicos, o si hay emisiones de combustión en la cercanía). Podría aparecer corrosión en el aluminio y en el tubo de cobre del intercambiador de calor.
- No instale el aparato de aire acondicionado cerca de obstáculos (como, por ejemplo, tubos de ventilación o equipamiento de iluminación) que interfieran con la descarga del aire. (El caudal turbulento podría afectar al rendimiento o desactivar ciertos dispositivos).
- No utilice el aparato de aire acondicionado con finalidades especiales como preservar alimentos, instrumentos de precisión, objetos de arte, para la reproducción de animales o el crecimiento de plantas transplantadas a macetas, etc. (Podría degradar la calidad de los materiales importantes.)
- No instale el aparato de aire acondicionado sobre objetos que no puedan mojarse. (La condensación podría salir en forma de goteo de la unidad interior con humedades del 80% o superiores, o si se bloquea el puerto de desagüe).
- No instale el aparato de aire acondicionado en lugares en los que se utilicen disolventes orgánicos.
- No instale el aparato de aire acondicionado cerca de puertas o ventanas sometidas a aire exterior húmedo. Podría formarse condensación en el aparato de aire acondicionado.
- No instale el aparato de aire acondicionado en lugares en los que se utilicen aspersores especiales con frecuencia.

## ◆ Preste atención al ruido y a las vibraciones

- No instale el sistema de aire acondicionado donde el ruido de la unidad exterior o el aire caliente de la salida de aire moleste a los vecinos.
- Instale el aparato de aire acondicionado sobre una base sólida y estable, que evite la transmisión de resonancias, del ruido provocado por el funcionamiento de la unidad y de vibraciones.
- Si una unidad interior está funcionando, podría escucharse un ligero ruido en el resto de unidades interiores que no están funcionando.

# 17 ESPECIFICACIONES

Modelo	Nivel de potencia acústica (dBA)		Peso (kg)
	Refrigeración	Calefacción	
RAV-HM1101KRTP-E	*	*	19

\* Inferior a 70 dBA

**Información de requisitos de diseño ecológico. (Regulation (EU) 2016/2281)**  
<http://ecodesign.toshiba-airconditioning.eu/en>

## Declaración de conformidad

Fabricante: Toshiba Carrier (Thailand) Co., Ltd.  
 144 / 9 Moo 5, Bangkadi Industrial Park, Tivanon Road, Tambol Bangkadi,  
 Amphur Muang, Pathumthani 12000, Thailand

Titular del TCF: TOSHIBA CARRIER EUROPE S.A.S  
 Route de Thil 01120 Montluel FRANCE

Por la presente declara que la maquinaria descrita a continuación:

Denominación genérica: Aparato de aire acondicionado

Modelo / tipo: RAV-HM1101KRTP-E

Nombre comercial: Digital Inverter Series / Super Digital Inverter Series Air Conditioner

Cumple con las disposiciones de la Directiva Maquinaria (Directive 2006/42/EC) y las normas que se incorporan al ordenamiento jurídico nacional.

### NOTA

Esta declaración pierde su validez si se introducen modificaciones técnicas u operacionales sin el consentimiento del fabricante.



## ***Declaración de conformidad***

Fabricante: Toshiba Carrier (Thailand) Co., Ltd.  
144 / 9 Moo 5, Bangkadi Industrial Park, Tivanon Road, Tambol Bangkadi,  
Amphur Muang, Pathumthani 12000, Thailand

Titular del TCF: TOSHIBA CARRIER UK LTD.  
Porsham Close Belliver Industrial Estate Roborough Plymouth Devon  
PL6 7DB United Kingdom

Por la presente declara que la maquinaria descrita a continuación:

Denominación genérica: Aparato de aire acondicionado

Modelo / tipo: RAV-HM1101KRTP-E

Nombre comercial: Digital Inverter Series / Super Digital Inverter Series Air Conditioner

Cumple con las provisiones del Reglamento de seguridad en el suministro de maquinaria de 2008 del Reino Unido

### **NOTA**

Esta declaración pierde su validez si se introducen modificaciones técnicas u operacionales sin el consentimiento del fabricante.

# **Toshiba Carrier (Thailand) Co., Ltd.**

144 / 9 Moo 5, Bangkadi Industrial Park, Tivanon Road, Tambol Bangkadi, Amphur Muang, Pathumthani 12000, Thailand

1122650296