



AIR CONDITIONER (MULTI TYPE)
Owner's Manual



Outdoor Unit

For commercial use

Model name: _____

Heat Pump Model

MCY-MHP0404HT-E

MCY-MHP0504HT-E

MCY-MHP0604HT-E

MCY-MHP0404HTJ-E

MCY-MHP0504HTJ-E

MCY-MHP0604HTJ-E

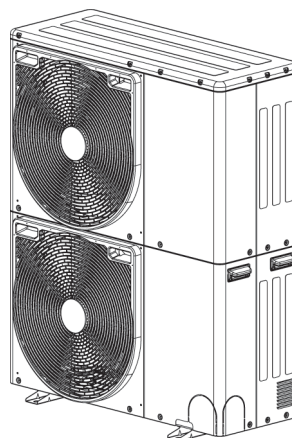

English

Español

Français

Italiano

Deutsch

Português

Polski

Česky

Русский

Hrvatski

Magyar

Türkçe

Nederlands

Ελληνικά

Svenska

Suomi

Norsk

Dansk

Română

Български

Eesti

Latviski

Slovenčina

Slovenščina

Translated instruction

Muchas gracias por la adquisición del aparato de aire acondicionado TOSHIBA.
 Por favor, lea este manual del propietario atentamente antes de usar el aparato de aire acondicionado.

- Asegúrese de obtener el "Manual del propietario" y el "Manual de instalación" a partir del fabricante (o del distribuidor).

Solicitud al fabricante o distribuidor

- Por favor, explique claramente los contenidos del manual del propietario y entréguelo.

UTILIZACIÓN DE NUEVO REFRIGERANTE

Este aparato de aire acondicionado utiliza un nuevo refrigerante HFC (R410A), en lugar del refrigerante convencional R22, con el fin de evitar la destrucción de la capa de ozono.

Este equipo puede ser utilizado por niños mayores de 8 años y personas con problemas físicos, sensoriales o mentales o sin experiencia o conocimientos previos siempre y cuando lo hagan bajo supervisión o hayan recibido instrucciones sobre el uso seguro de la aplicación y sean conscientes de los riesgos que implica. Los niños no pueden jugar con el equipo. La limpieza y el mantenimiento no pueden dejarse en manos de niños sin supervisión.

„Maschinenlärminformations-Verordnung - 3. GPSGV, der höchste Schalldruckpegel beträgt 70 dB(A) gemäss EN ISO 7779.“

Contenido

1	Precauciones de seguridad	4
2	Nombres de las piezas	9
3	Nombres de las piezas y funciones del control remoto	12
4	Uso correcto	14
5	Funcionamiento del temporizador	15
6	Instalación	15
7	Notas sobre operaciones y rendimiento	16
8	Dirección de las rejillas	16
9	Consejos para ahorrar energía y lograr un rendimiento seguro	22
10	Mantenimiento	23
11	Si se observan los siguientes síntomas	25
12	Especificaciones	27

Lea atentamente estas instrucciones, que contienen información importante sobre la directiva de "Maquinaria" (Directiva 2006/42/CE), y asegúrese de entender bien todas las explicaciones.

Denominación genérica: aire acondicionado

Definición de instalador cualificado o técnico de mantenimiento cualificado



La instalación, mantenimiento, reparación y desinstalación del aire acondicionado debe dejarse en manos de un instalador cualificado o de un técnico de mantenimiento cualificado. Cuando sea necesaria cualquiera de estas operaciones, solicite los servicios de un instalador cualificado o de un técnico de mantenimiento cualificado. Ambos profesionales tienen las cualificaciones y los conocimientos descritos en la tabla que aparece a continuación.

Profesional	Cualificaciones y conocimientos que debe tener el profesional
Instalador cualificado	<ul style="list-style-type: none"> • Un instalador cualificado es una persona que se ocupa de la instalación, el mantenimiento, el cambio de sitio y la desinstalación de los aires acondicionados fabricados por Toshiba Carrier Corporation. Se trata de una persona que ha recibido la formación necesaria para ocuparse de las operaciones de instalación, mantenimiento, cambio de sitio y desinstalación de los aires acondicionados fabricados por Toshiba Carrier Corporation, o bien de una persona que ha aprendido los procedimientos para llevar a cabo estas operaciones a través de una persona o personas que han recibido dicha formación y, por lo tanto, tiene todos los conocimientos necesarios para realizar este trabajo. • Un instalador cualificado con la autorización para realizar las operaciones eléctricas necesarias en una instalación, cambio de sitio o desinstalación posee las cualificaciones estipuladas por la legislación y la normativa locales para llevar a cabo este tipo de operaciones y ha recibido formación en cuestiones relacionadas con operaciones eléctricas en aires acondicionados fabricados por Toshiba Carrier Corporation, o bien ha aprendido los procedimientos necesarios para llevar a cabo estas operaciones a través de una persona o personas que han recibido dicha formación y, por lo tanto, tiene todos los conocimientos necesarios para realizar este trabajo. • Un instalador cualificado con la autorización para realizar las operaciones de manipulación de refrigerante y conexión de tubos necesarias en una instalación, cambio de sitio o desinstalación posee las cualificaciones estipuladas por la legislación y la normativa locales para llevar a cabo este tipo de operaciones y ha recibido formación en cuestiones relacionadas con operaciones de manipulación de refrigerante y conexión de tubos en aires acondicionados fabricados por Toshiba Carrier Corporation, o bien ha aprendido los procedimientos necesarios para llevar a cabo estas operaciones a través de una persona o personas que han recibido dicha formación y, por lo tanto, tiene todos los conocimientos necesarios para realizar este trabajo. • Un instalador cualificado con la autorización para trabajar en altura ha recibido formación en cuestiones relacionadas con el trabajo en altura en aires acondicionados fabricados por Toshiba Carrier Corporation, o bien ha aprendido los procedimientos necesarios para llevar a cabo estas operaciones a través de una persona o personas que han recibido dicha formación y, por lo tanto, tiene todos los conocimientos necesarios para realizar este trabajo.

Técnico de mantenimiento cualificado	<ul style="list-style-type: none"> • Un técnico de mantenimiento cualificado es una persona que se ocupa de la instalación, la reparación, el mantenimiento, el cambio de sitio y la desinstalación de los aires acondicionados fabricados por Toshiba Carrier Corporation. Se trata de una persona que ha recibido la formación necesaria para ocuparse de las operaciones de instalación, reparación, mantenimiento, cambio de sitio y desinstalación de los aires acondicionados fabricados por Toshiba Carrier Corporation, o bien de una persona que ha aprendido los procedimientos para llevar a cabo estas operaciones a través de una persona o personas que han recibido dicha formación y, por lo tanto, tiene todos los conocimientos necesarios para realizar este trabajo. • Un técnico de mantenimiento cualificado con la autorización para realizar las operaciones eléctricas necesarias en una instalación, reparación, cambio de sitio o desinstalación posee las cualificaciones estipuladas por la legislación y la normativa locales para llevar a cabo este tipo de operaciones y ha recibido formación en cuestiones relacionadas con operaciones eléctricas en aires acondicionados fabricados por Toshiba Carrier Corporation, o bien ha aprendido los procedimientos necesarios para llevar a cabo estas operaciones a través de una persona o personas que han recibido dicha formación y, por lo tanto, tiene todos los conocimientos necesarios para realizar este trabajo. • Un técnico de mantenimiento cualificado con la autorización para realizar las operaciones de manipulación de refrigerante y conexión de tubos necesarias en una instalación, reparación, cambio de sitio o desinstalación posee las cualificaciones estipuladas por la legislación y la normativa locales para llevar a cabo este tipo de operaciones y ha recibido formación en cuestiones relacionadas con operaciones de manipulación de refrigerante y conexión de tubos en aires acondicionados fabricados por Toshiba Carrier Corporation, o bien ha aprendido los procedimientos necesarios para llevar a cabo estas operaciones a través de una persona o personas que han recibido dicha formación y, por lo tanto, tiene todos los conocimientos necesarios para realizar este trabajo. • Un técnico de mantenimiento cualificado con la autorización para trabajar en altura ha recibido formación en cuestiones relacionadas con el trabajo en altura en aires acondicionados fabricados por Toshiba Carrier Corporation, o bien ha aprendido los procedimientos necesarios para llevar a cabo estas operaciones a través de una persona o personas que han recibido dicha formación y, por lo tanto, tiene todos los conocimientos necesarios para realizar este trabajo.
--------------------------------------	---

■ Indicaciones de advertencia en la unidad de aire acondicionado

Indicación de advertencia	Descripción								
 <table border="1" data-bbox="286 343 510 486"> <tr> <td colspan="2" style="text-align: center;">WARNING</td> </tr> <tr> <td colspan="2">ELECTRICAL SHOCK HAZARD</td> </tr> <tr> <td colspan="2">Disconnect all remote electric power supplies before servicing.</td> </tr> </table>	WARNING		ELECTRICAL SHOCK HAZARD		Disconnect all remote electric power supplies before servicing.		<p>ADVERTENCIA PELIGRO DE DESCARGA ELÉCTRICA</p> <p>Desconecte todos los suministros eléctricos remotos antes de hacer reparaciones.</p>		
WARNING									
ELECTRICAL SHOCK HAZARD									
Disconnect all remote electric power supplies before servicing.									
 <table border="1" data-bbox="286 593 510 737"> <tr> <td colspan="2" style="text-align: center;">WARNING</td> </tr> <tr> <td colspan="2">Moving parts.</td> </tr> <tr> <td colspan="2">Do not operate unit with grille removed.</td> </tr> <tr> <td colspan="2">Stop the unit before the servicing.</td> </tr> </table>	WARNING		Moving parts.		Do not operate unit with grille removed.		Stop the unit before the servicing.		<p>ADVERTENCIA</p> <p>Piezas móviles.</p> <p>No utilice la unidad con la parrilla retirada.</p> <p>Pare la unidad antes de hacer reparaciones.</p>
WARNING									
Moving parts.									
Do not operate unit with grille removed.									
Stop the unit before the servicing.									
 <table border="1" data-bbox="286 812 510 956"> <tr> <td colspan="2" style="text-align: center;">CAUTION</td> </tr> <tr> <td colspan="2">High temperature parts.</td> </tr> <tr> <td colspan="2">You might get burned when removing this panel.</td> </tr> </table>	CAUTION		High temperature parts.		You might get burned when removing this panel.		<p>PRECAUCIÓN</p> <p>Piezas de alta temperatura.</p> <p>Al retirar este panel podría quemarse.</p>		
CAUTION									
High temperature parts.									
You might get burned when removing this panel.									
 <table border="1" data-bbox="286 1008 510 1152"> <tr> <td colspan="2" style="text-align: center;">CAUTION</td> </tr> <tr> <td colspan="2">Do not touch the aluminum fins of the unit.</td> </tr> <tr> <td colspan="2">Doing so may result in injury.</td> </tr> </table>	CAUTION		Do not touch the aluminum fins of the unit.		Doing so may result in injury.		<p>PRECAUCIÓN</p> <p>No toque las aletas de aluminio de la unidad.</p> <p>De lo contrario, podría sufrir lesiones.</p>		
CAUTION									
Do not touch the aluminum fins of the unit.									
Doing so may result in injury.									

 <table border="1" data-bbox="1352 284 1576 475"> <tr> <td colspan="2" style="text-align: center;">CAUTION</td> </tr> <tr> <td colspan="2">BURST HAZARD</td> </tr> <tr> <td colspan="2">Open the service valves before the operation, otherwise there might be the burst.</td> </tr> <tr> <td colspan="2">Refrigerant recovery during operation is prohibited.</td> </tr> </table>	CAUTION		BURST HAZARD		Open the service valves before the operation, otherwise there might be the burst.		Refrigerant recovery during operation is prohibited.		<p>PRECAUCIÓN PELIGRO DE ROTURA</p> <p>Abra las válvulas de servicio antes de la puesta en marcha, de lo contrario podrían producirse roturas.</p> <p>La recuperación de refrigerante no está permitida durante la operación.</p>
CAUTION									
BURST HAZARD									
Open the service valves before the operation, otherwise there might be the burst.									
Refrigerant recovery during operation is prohibited.									
 <table border="1" data-bbox="1352 603 1576 746"> <tr> <td colspan="2" style="text-align: center;">CAUTION</td> </tr> <tr> <td colspan="2">Do not climb onto the top side.</td> </tr> <tr> <td colspan="2">Doing so may result in injury.</td> </tr> </table>	CAUTION		Do not climb onto the top side.		Doing so may result in injury.		<p>PRECAUCIÓN</p> <p>No se suba encima de la parte superior.</p> <p>De lo contrario, podría sufrir lesiones.</p>		
CAUTION									
Do not climb onto the top side.									
Doing so may result in injury.									

1 Precauciones de seguridad

El fabricante no asume responsabilidad alguna por los daños que resulten del incumplimiento de las instrucciones de este manual.

ADVERTENCIA

Generalidades

- Lea atentamente el manual del propietario antes de encender el aparato de aire acondicionado. Hay muchas cosas importantes a tener en cuenta para operar el aparato a diario.
- Solicite que la instalación la realice el distribuidor o un profesional. Sólo un instalador cualificado es capaz de instalar como es debido el aparato de aire acondicionado. Si una persona no cualificada instala el aparato de aire acondicionado, pueden producirse incendios, descargas eléctricas, lesiones, fugas de agua, ruidos y/o vibraciones.
- No utilice ningún refrigerante distinto al especificado para el relleno o el reemplazo. De lo contrario, podrá generarse una presión anormalmente alta en el ciclo de refrigeración, lo cual puede causar averías o explosiones en el producto o lesiones a las personas circunstantes.
- Lugares en los que el ruido de la unidad exterior en funcionamiento podría causar molestias. (Antes de instalar el aparato de aire acondicionado, tenga en cuenta las molestias que podría causar, especialmente si se instala cerca de la propiedad de un vecino.)

Traslado y almacenamiento

- Para trasladar el aparato de aire acondicionado, póngase zapatos con puntera protectora.
- Al trasladar el aparato de aire acondicionado, no lo agarre por las cintas que rodean el cartón de embalaje. Podría lesionarse si se rompieran las cintas.

- Al apilar las cajas de embalaje para el almacenamiento o el transporte, tenga en cuenta las precauciones que aparecen escritas en las cajas. Si las precauciones no se tienen en cuenta, la pila podría desplomarse.
- Debe asegurarse de que el aparato de aire acondicionado sea transportado de forma estable. Si observa que alguna pieza del producto está rota, avise a su distribuidor.
- Para transportar el aire acondicionado, utilice una carretilla elevadora y para desplazarlo manualmente, mueva la unidad junto con 5 personas.

Instalación

- Sólo un instalador o un técnico de servicio cualificado tiene permitido realizar el trabajo eléctrico del aparato de aire acondicionado. Este trabajo no deberá hacerlo, bajo ninguna circunstancia, una persona que no esté cualificada, porque si el trabajo se hace mal, existe el peligro de que se produzcan descargas y/o fugas eléctricas.
- Una vez completado el trabajo de instalación, pida al instalador que le indique dónde están los disyuntores. En el caso de que se produzca algún problema en el aparato de aire acondicionado, ajuste el disyuntor en la posición OFF (Apagado) y avise a un técnico del servicio de reparaciones.
- Si instala la unidad en una habitación pequeña, tome las medidas apropiadas para impedir que el refrigerante sobrepase la concentración límite en caso de fugas. Consulte al distribuidor al que compró el aparato de aire acondicionado a la hora de implementar las medidas apropiadas. La acumulación de refrigerante altamente concentrado puede causar un accidente por falta de oxígeno.
- No instale el aparato de aire acondicionado en un lugar donde pueda estar expuesto a un gas combustible. Si hay fugas de gas combustible y éste se concentra alrededor de la unidad, podría producirse un incendio.

- Asegúrese de utilizar los productos especificados por la compañía al comprar piezas de recambio. El uso de productos no especificados puede ocasionar incendios, descargas eléctricas, fugas de agua, etc. Asegúrese de que la instalación es llevada a cabo por un profesional.
- Verifique que la conexión a tierra se ha realizado como es debido.

Operación

- Antes de abrir la parrilla de admisión de la unidad interior o el panel de servicio de la unidad exterior, ponga el disyuntor en la posición OFF (Apagado). Si no se pone el disyuntor en la posición OFF (Apagado), se puede recibir una descarga eléctrica al tocar las piezas interiores. Sólo un instalador cualificado o una persona de servicio cualificada tiene permitido retirar la parrilla de admisión de la unidad interior o el panel de servicio de la unidad exterior y hacer el trabajo necesario.
- En el interior del aparato de aire acondicionado hay zonas de alto voltaje y piezas giratorias. Debido al peligro de descargas eléctricas o de aprisionarse los dedos o de que algún objeto quede atrapado en las piezas giratorias, no quite la parrilla de admisión de la unidad interior ni el panel de servicio de la unidad exterior. Cuando para realizar alguna operación haga falta quitar estas piezas, avise a un instalador o a un técnico de servicio cualificado.
- No mueva ni repare ninguna unidad por su cuenta. Dado que hay zonas de alto voltaje en el interior de la unidad, puede recibir descargas eléctricas si quita la cubierta y la unidad principal.
- El uso de un soporte de más de 50 cm de alto para limpiar el filtro de la unidad interior o para llevar a cabo trabajos similares constituye un trabajo en posiciones elevadas. Debido al peligro de caerse del soporte y lesionarse durante los trabajos en posiciones elevadas, esta clase de trabajos no deben ser realizados por personas no cualificadas. En caso de que sea necesario realizar tales trabajos, no los lleve a cabo usted mismo; avise a un instalador o a un técnico de servicio cualificado para que lo haga por usted.

- No toque la aleta de aluminio de la unidad exterior. Si lo hace, puede sufrir lesiones. Si por alguna razón necesita tocar la aleta, póngase primero guantes de protección y ropa de trabajo segura.
- No se suba encima ni coloque objetos encima de la unidad exterior. Usted o los objetos pueden caerse de la unidad exterior y sufrir lesiones o daños.
- No ponga ningún aparato de combustión en un lugar expuesto directamente al aire procedente del aparato de aire acondicionado; de lo contrario, se reduciría el rendimiento de la combustión.
- Cuando el aparato de aire acondicionado se opere cerca de un aparato de combustión, tenga cuidado de ventilar la habitación para que entre aire fresco. Una mala ventilación daría lugar a una reducción del oxígeno disponible.
- Cuando el aparato de aire acondicionado se opere en una habitación cerrada, tenga cuidado de que la habitación esté suficientemente ventilada. Una mala ventilación daría lugar a una reducción del oxígeno disponible.
- No exponga el cuerpo directamente al aire frío durante mucho tiempo, y no se enfríe en exceso. De lo contrario, su condición física y su salud podrían deteriorarse.
- Nunca meta el dedo o un palo en la entrada o la salida de aire. De lo contrario podría sufrir lesiones, pues el ventilador gira a gran velocidad en el interior de la unidad.
- Consulte la tienda en la que compró el aparato de aire acondicionado si el acondicionamiento del aire (refrigeración o calefacción) no se efectúa correctamente, pues puede deberse a una fuga de refrigerante. Verifique los detalles de la reparación con un técnico de servicio cualificado cuando la reparación incluya la carga adicional de refrigerante.
- No olvide detener el aparato de aire acondicionado y desconectar el disyuntor antes de limpiar el aparato. De lo contrario podría sufrir lesiones, pues el ventilador gira a gran velocidad en el interior de la unidad.

Reparaciones

- Si nota algún problema en el aparato de aire acondicionado (por ejemplo, si aparece alguna indicación de error, hay olor a quemado, se oyen ruidos anormales, el aparato no refrigera ni calienta o hay fugas de agua), no lo toque; ponga el disyuntor en la posición OFF (Apagado) y avise a un técnico de servicio cualificado. Tome medidas (poniendo un aviso de “fuera de servicio” cerca del disyuntor, por ejemplo) para asegurar que la alimentación no se conecte antes de que llegue el técnico de servicio cualificado. Si se continúa usando el aparato de aire acondicionado sin reparar los fallos, existe el riesgo de que empeoren los problemas mecánicos o de que se produzcan descargas eléctricas, etc.
- Si nota que se ha dañado la rejilla del ventilador, no se acerque a la unidad exterior y ponga el disyuntor en la posición OFF (Apagado); luego avise a un técnico de servicio cualificado para que haga las reparaciones. No ponga el disyuntor en la posición ON (Encendido) hasta después de terminar las reparaciones.
- Si observa que hay peligro de que la unidad interior se caiga, no se acerque a la unidad interior; ajuste el disyuntor en la posición OFF (Apagado) y avise a un instalador o técnico de servicio cualificado para que la vuelva a colocar bien. No ponga el disyuntor en la posición ON (Encendido) hasta que la unidad haya sido bien colocada.
- Si observa que hay peligro de que la unidad exterior se caiga, no se acerque a la unidad exterior; ajuste el disyuntor en la posición OFF (Apagado) y avise a un instalador o técnico de servicio cualificado para que la vuelva a colocar bien. No ponga el disyuntor en la posición ON (Encendido) hasta que la unidad haya sido bien colocada.
- No personalice el producto. De lo contrario se podrían producir incendios, descargas eléctricas, etc.

Reubicación

- Si por algún motivo hay que reubicar el aparato de aire acondicionado, no lo reubique usted; avise a un instalador o a un técnico de servicio cualificado. Si el aparato de aire acondicionado no se reubica adecuadamente, podrían producirse descargas eléctricas y/o incendios.

PRECAUCIÓN

Para desconectar el aparato de la red de suministro eléctrico

- Este aparato deberá conectarse a la red de suministro eléctrico mediante un interruptor con una separación de contacto de **3 mm** como mínimo.

Se debe utilizar un fusible de instalación (de cualquier tipo) en la línea de suministro eléctrico de este aparato de aire acondicionado.

Precauciones para la instalación (Asegúrese de tomar en cuenta las siguientes precauciones.)

- Coloque bien la manguera de desagüe para obtener un drenaje perfecto. Un mal drenaje puede causar inundaciones en la casa y estropear los muebles.
- Asegúrese de conectar el aparato de aire acondicionado a un tomacorriente exclusivo de voltaje adecuado; de lo contrario la unidad podría averiarse o causar un incendio.
- Verifique que la unidad exterior está bien fija sobre la base. De lo contrario las unidades podrían caerse o causar otros accidentes.

Precauciones acerca del funcionamiento









- No utilice este aparato de aire acondicionado para propósitos ajenos a los pretendidos, tales como la conservación de alimentos, instrumentos de precisión u objetos de arte, o bien la cría de animales, la refrigeración de vehículos, embarcaciones, etc.

- No toque ningún interruptor con los dedos mojados, porque podría recibir una descarga eléctrica.
- Si el aparato de aire acondicionado no va a ser utilizado durante un periodo prolongado, desconecte el interruptor principal o el disyuntor para mayor seguridad.
- Para que el aparato de aire acondicionado funcione conforme a su rendimiento original, opérelolo dentro del intervalo de temperatura especificado en las instrucciones. De lo contrario, podrían producirse averías o fugas de agua en la unidad.
- No deje que caiga ningún líquido en el control remoto. No derrame jugo, agua ni cualquier otra clase de líquido.
- No lave el aparato de aire acondicionado. De lo contrario, podría recibir descargas eléctricas.
- Compruebe si la base de la instalación o algún otro equipo se han deteriorado tras el uso prolongado. Si se dejan en mal estado, la unidad podría caerse y causar lesiones.
- No deje rociadores inflamables u otros materiales inflamables cerca del aparato de aire acondicionado, y no rocíe aerosol inflamable directamente sobre el aparato. Podrían incendiarse.
- No olvide detener el aparato de aire acondicionado y desconectar el disyuntor antes de limpiar el aparato. De lo contrario podría sufrir lesiones, pues el ventilador gira a gran velocidad en el interior de la unidad.
- Pida al distribuidor del aparato de aire acondicionado que se encargue de efectuar la limpieza.
Si el aparato de aire acondicionado se limpia de manera incorrecta, se podrían causar daños a las piezas de plástico, fallos en el aislante de las piezas eléctricas, etc., y en consecuencia averías. En el peor de los casos, podría dar lugar a fugas de agua, descargas eléctricas, emisiones de humo e incendios.

- No coloque ningún recipiente de agua, como por ejemplo un florero, sobre la unidad.
El agua podría acabar cayendo en la unidad y deteriorar el aislamiento eléctrico, con el correspondiente riesgo de descargas eléctricas.
-

■ Información sobre el transporte, la manipulación y el almacenamiento de la caja

Ejemplos de indicaciones en la caja

Símbolo	Descripción	Símbolo	Descripción	Símbolo	Descripción
	Mantener seco		No tirar al suelo		No transportar en horizontal
 FRAGILE	Frágil		Altura de apilado (posibilidad de apilar 2 cajas en este caso)		No pisar la caja
	Este lado hacia arriba		No subir encima		Manipular con precaución



⚠ PRECAUCIÓN
Riesgo de lesiones.
No sujetar por la cinta de embalaje, ya que podría lesionarse en caso de rotura de la cinta.

■ Unidades interiores conectables

Tipo de modelo	Nombre del modelo
Tipo cassette de 4 vías	MMU-AP****H* MMU-AP****HP*
Tipo cassette compacto de 4 vías	MMU-AP****MH*
Tipo cassette de 2 vías	MMU-AP****WH*
Tipo cassette de 1 vía	MMU-AP****YH* MMU-AP****SH*
Tipo estándar de conducto oculto	MMD-AP****BHP*
Tipo conducto oculto, alta presión estática	MMD-AP****H*
Tipo conducto fino	MMD-AP****SPH*
Tipo techo	MMC-AP****H* MMC-AP****HP*
Tipo carcasa sobre suelo	MML-AP****H*
Tipo oculto sobre suelo	MML-AP****BH*
Tipo sobre suelo	MMF-AP****H*
Tipo pared alta	MMK-AP****H* MMK-AP****MH* * Para obtener más detalles sobre estos modelos, lea los manuales del propietario que acompañen a las unidades interiores.
Tipo consola	MML-AP****NH* * Para obtener más detalles sobre estos modelos, lea los manuales del propietario que acompañen a las unidades interiores.

2 Nombres de las piezas

■ Unidad exterior

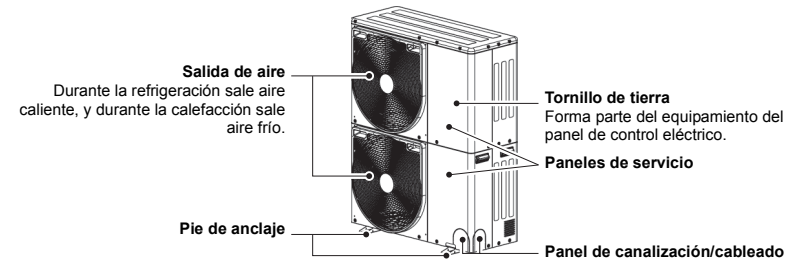

■ Unidad interior

Tipo cassette de 4 vías

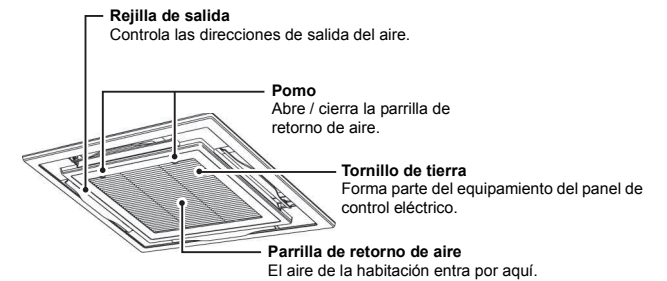

Tipo cassette compacto de 4 vías

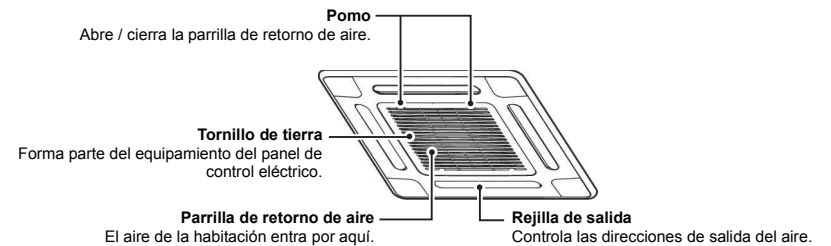

Tipo cassette de 2 vías

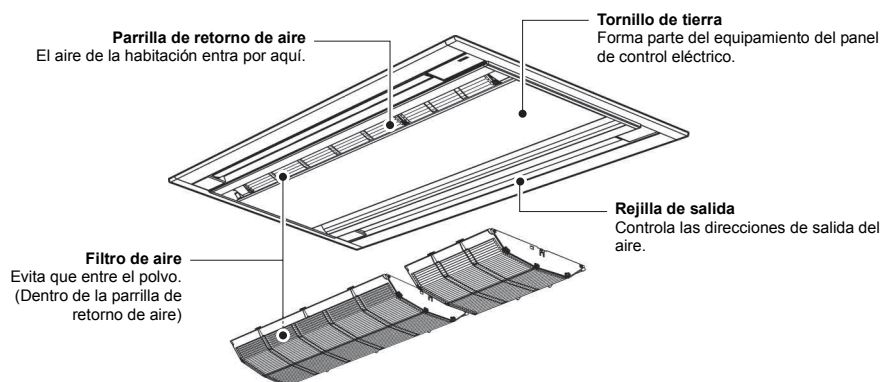

Tipo cassette de 1 vía

MMU-AP****YH

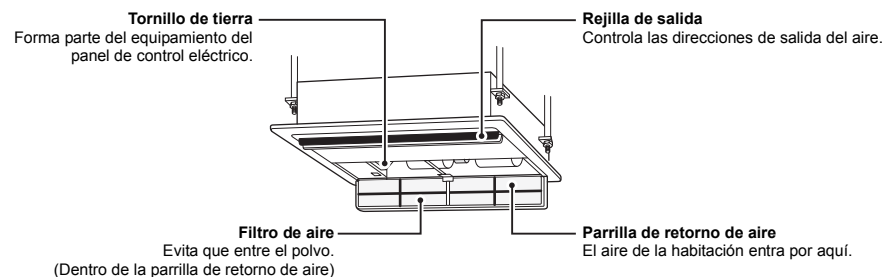

MMU-AP****SH

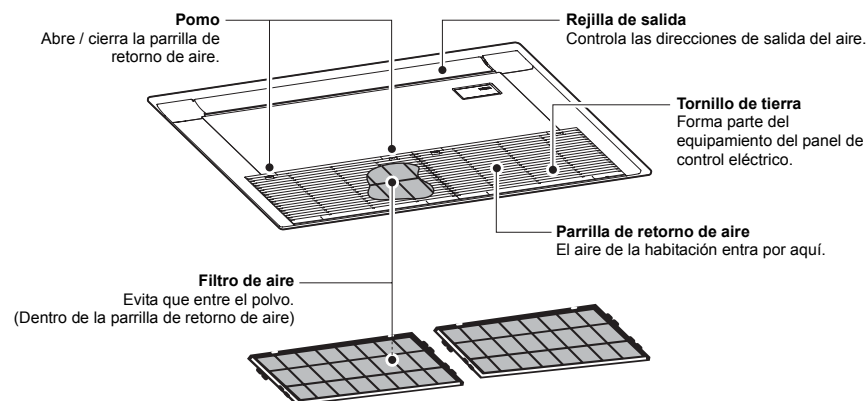

Tipo estándar de conducto oculto

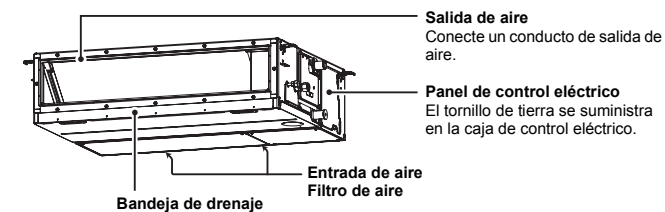

Tipo conducto oculto, alta presión estática

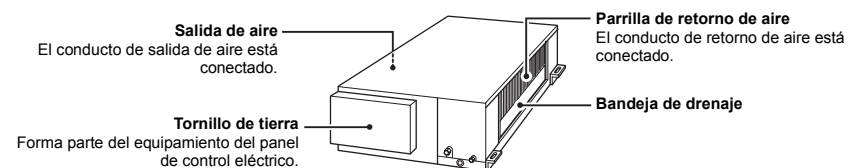

Tipo conducto fino

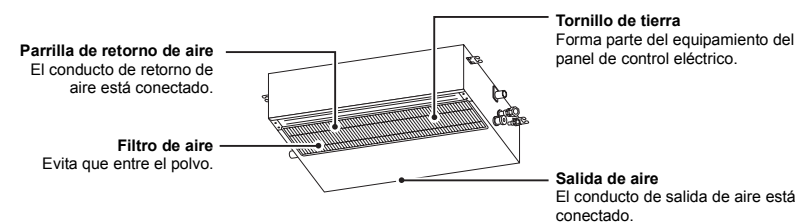

Tipo techo

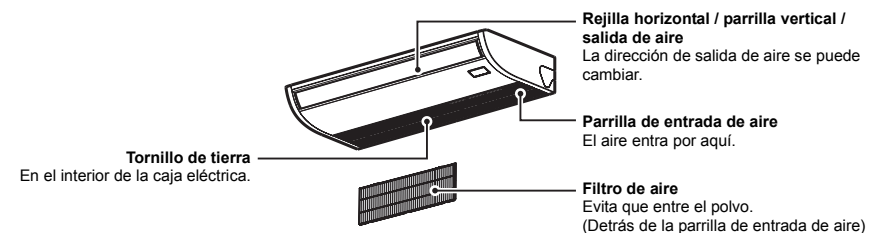

Tipo carcasa sobre suelo

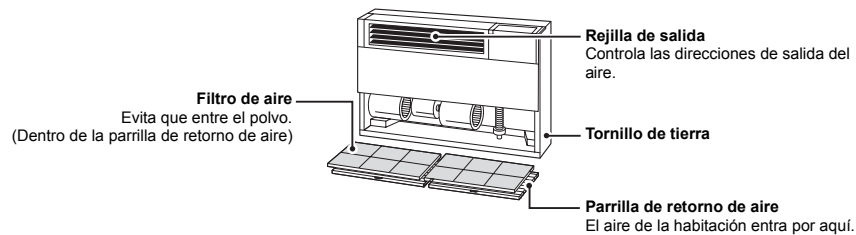

Tipo oculto sobre suelo

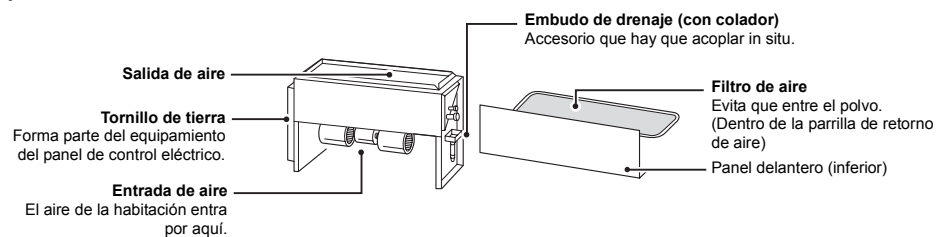

Tipo sobre suelo

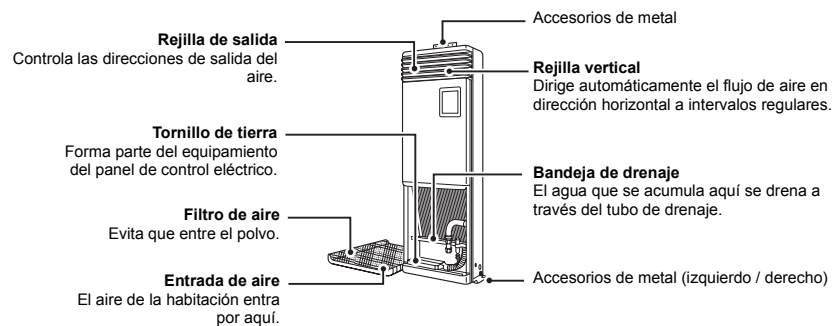

3 Nombres de las piezas y funciones del control remoto

Este control remoto puede controlar hasta 8 unidades interiores.

■ Sección de indicación

En el siguiente ejemplo de indicación se muestran todos los indicadores. De hecho, sólo se visualizarán las opciones seleccionadas.

- **SETTING** parpadea en la pantalla del control remoto la primera vez que se conecta la alimentación.
- Mientras **SETTING** está parpadeando, se están llevando a cabo los ajustes iniciales. Empiece a usar el control remoto después de que **SETTING** haya desaparecido.

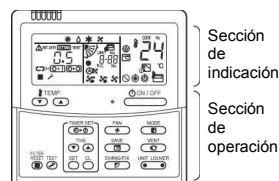

Sección de indicación
Sección de operación

NOTA

El LCD puede verse temporalmente borroso debido a la electricidad estática.

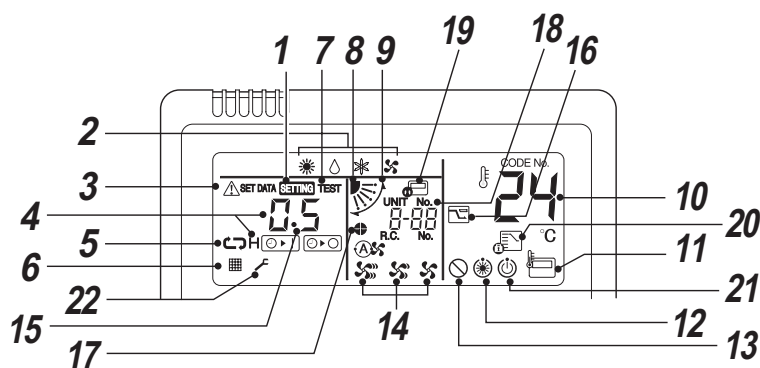

1 Indicador de SETTING (AJUSTE)

Se muestra durante la configuración del temporizador o de otras funciones.

2 Indicador del modo de funcionamiento

Indica el modo de funcionamiento seleccionado.

3 Indicador de errores

Se muestra cuando se activa el dispositivo protector o cuando se produce un error.

4 Indicación horaria

Indica la hora del temporizador.
(Indica un código de error cuando se produce un fallo)

5 Indicador del modo de temporizador

Muestra el modo de temporizador.

6 Indicador de filtro

Recordatorio para limpiar el filtro de aire.

7 Indicador de TEST (PRUEBA) de funcionamiento

Se muestra durante una prueba de funcionamiento.

8 Indicación de la posición de la rejilla

Indica la posición de la rejilla.

* Sólo para tipos de cassette de 4 vías, cassette de 1 vía, cassette de 2 vías y techo

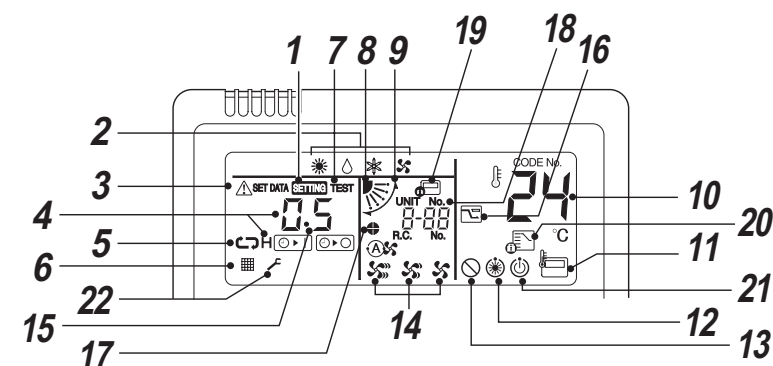

9 Indicador de balanceo

Se muestra durante el movimiento ascendente / descendente de la rejilla.

10 Indicación de la temperatura ajustada

Muestra la temperatura que se ha seleccionado.

11 Indicador del sensor de control remoto

Se muestra cuando se utiliza el sensor de control remoto.

12 Indicador de precalentamiento





Se muestra cuando se activa el modo de calefacción o cuando se inicia el ciclo de descongelación.
Mientras aparece en pantalla esta indicación, el ventilador interior se detiene o se opera en el modo de ventilador.

13 Indicador de indisponibilidad de función

Se muestra cuando la función solicitada no está disponible en el modelo.

14 Indicador de velocidad del ventilador

Indica la velocidad seleccionada del ventilador:

(Auto) 
(Alta) 
(Media) 
(Baja) 

15 Indicación del número de rejilla

(ejemplo: 01, 02, 03, 04)

16 Indicación del modo de ahorro energético

Se muestra durante el modo de ahorro de energía.

17 Indicador de bloqueo de rejilla

Aparece cuando se bloquea una rejilla. (tipo cassette de 4 vías solamente)

18 Indicación de UNIT No. (Nº. de UNIDAD)

Muestra el número de la unidad interior seleccionada.

También muestra el código de error de las unidades interior y exterior.

19 Indicador de control central

Se muestra cuando el aparato de aire acondicionado es controlado centralmente y operado mediante dispositivos de control central tales como el control remoto central.

Si el control central prohíbe el uso del control remoto,  parpadea cuando se pulsa el botón ON/OFF, MODE, o TEMP. en el control remoto, y los botones no funcionan.
(Los ajustes que pueden ser configurados en el control remoto difieren dependiendo del modo del control central. Para obtener más detalles, lea el manual del propietario del control remoto central.)

20 Indicador de modo de funcionamiento controlado

Se muestra cuando el botón MODE se pulsa mientras el modo de funcionamiento ha sido establecido en refrigerar o calentar por el administrador del aparato de aire acondicionado.

21 Indicación de listo para funcionar

Esta indicación aparece en algunos modelos.

22 Indicación de servicio

Se muestra mientras está activado el dispositivo protector o cuando surge algún problema.

■ Sección de operación

Una vez que se hayan configurado los ajustes, todo lo que se tiene que hacer a partir de entonces es pulsar el botón .

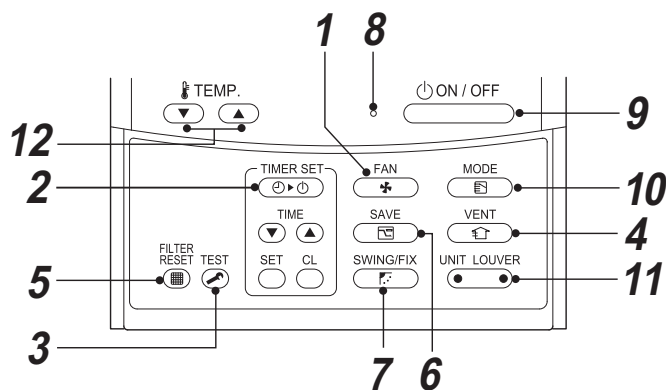

1 Botón (Botón de selección de la velocidad del ventilador)

Selecciona la velocidad de ventilador deseada.

* No está disponible para el modelo de conducto oculto de alta presión estática. Sólo se muestra la indicación "Alta".

2 Botón (Botón de ajuste del temporizador)

Se usa para configurar el temporizador.

3 Botón (Botón de PRUEBA)

Sólo se usa para el servicio de reparaciones. (No utilice este botón durante el funcionamiento normal.)

4 Botón (Botón de selección de modo de ventilador)

Se usa cuando hay un ventilador externo conectado (obtenible comercialmente). Pulse el botón para encender/apagar el ventilador externo. Al encender/apagar el aparato de aire acondicionado también se enciende/apaga el ventilador externo.

* No hay ningún ventilador externo conectado si aparece "∞" en la pantalla del control remoto después de pulsar el botón .

5 Botón (Botón de reajuste de filtro)

Reajusta la indicación "FILTER (FILTRO)" después de la limpieza.

6 Botón (Funcionamiento en el modo de ahorro energético)

Se usa para iniciar el modo de ahorro energético.

7 Botón (Botón de selección de posición de rejilla)

Se usa para seleccionar el balanceo automático o la posición fija de las rejillas.

* No está disponible para los modelos de conducto oculto, conducto fino, oculto sobre suelo y carcasa sobre suelo.

8 Luz de funcionamiento

Se enciende mientras el aparato está funcionando. Parpadea cuando se produce un error o cuando se activa el dispositivo protector.

9 Botón (Botón de encendido/apagado)

Enciende la unidad cuando se pulsa, y la apaga cuando se vuelve a pulsar.

10 Botón (Botón de selección del modo de funcionamiento)

Selecciona el modo de funcionamiento deseado.

11 Botón (Botón de selección de unidad / rejilla)

Selecciona un número de unidad (izquierda) y un número de rejilla (derecha).

Botón UNIT (UNIDAD):



Si hay dos o más unidades interiores controladas por un control remoto, utilice este botón para seleccionar la unidad en la que desee ajustar la dirección en la que sopla el aire.

Botón LOUVER (REJILLA): (tipo cassette de 4 vías serie 2H solamente)

Selecciona la rejilla que se desea controlar mediante la configuración del ajuste de bloqueo de rejilla o del ajuste de dirección del aire separadamente para cada rejilla.

12 Botón (Botón de ajuste de temperatura)

Regula la temperatura ajustada.

Seleccione el punto de ajuste deseado pulsando  TEMP. .

OPCIÓN:

Sensor de control remoto

Normalmente el sensor de temperatura de la unidad interior detecta la temperatura. También puede detectarse la temperatura en torno al control remoto. Para obtener más detalles, avise al distribuidor.

* No use esta función cuando el aparato de aire acondicionado está controlado en grupo.

4 Uso correcto

Al usar el aparato de aire acondicionado por primera vez o al cambiar los ajustes, siga los procedimientos que se detallan a continuación.

A partir de la próxima vez, al pulsar el botón  el aparato de aire acondicionado empezará a funcionar conforme a los ajustes elegidos.

■ Preparación

Conecte el interruptor de alimentación

- Al encenderse, aparece la línea de separación y **SETTING** parpadea en la pantalla del control remoto.
- * **El control remoto no funcionará sino hasta después de 1 minuto de conectar la alimentación. No se trata de un fallo de funcionamiento.**

REQUISITOS

- Mantenga conectado el interruptor de alimentación durante el uso.
- Al volver a usar el aparato de aire acondicionado después de un periodo prolongado de inactividad, encienda el interruptor de alimentación al menos 12 horas antes de empezar a utilizar el aparato.

■ Operaciones

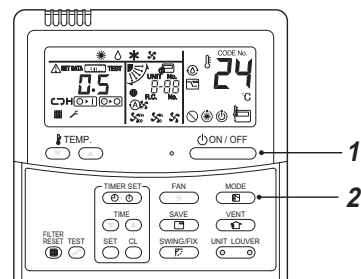

1 Pulse el botón . La luz de funcionamiento se enciende.

2 Pulse el botón **“MODE”**  para seleccionar el modo de funcionamiento que desee. Cada vez que se pulsa el botón, el modo de funcionamiento y su icono cambian conforme al orden siguiente:

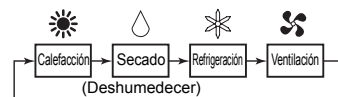

“Secado” no está disponible para el modelo de conducto oculto de alta presión estática.

3 Pulse el botón  para detener el funcionamiento. La luz de funcionamiento se apaga.

■ Cambio de la velocidad del ventilador





1 Pulse el botón **“FAN”**  para seleccionar la velocidad de ventilador que desee.

- Cada vez que se pulsa el botón, la velocidad del ventilador y su icono cambian conforme al orden siguiente:
 (“Auto” no puede seleccionarse en el modo FAN (VENTILACIÓN).)



- En el modo de calefacción, si la habitación no se calienta con el aparato ajustado en “Low (Baja)”, seleccione “High (Alta)” o “Medium (Media)”.
- El sensor de temperatura detecta la temperatura del aire de retorno en la unidad interior, lo que puede diferir ligeramente de la temperatura real de la habitación dependiendo de las condiciones de la instalación. La temperatura ajustada es el valor al que tiende la temperatura de la habitación.
- La función de selección de la velocidad del ventilador no está disponible para el tipo de conducto oculto de alta presión estática. La velocidad del ventilador está fija y el indicador está establecido en “High (Alta)”.

■ Cambio de la temperatura ajustada

1 Pulse los botones **“TEMP.”**  . Pulse  para aumentar la temperatura, y  para reducirla. (La temperatura ajustada no puede cambiarse en el modo de ventilador.)

NOTA

En el proceso de refrigeración

El aparato empieza a funcionar al cabo de aproximadamente 1 minuto.

En el proceso de calefacción

- El aparato de aire acondicionado puede continuar funcionando en el modo de ventilador durante unos 30 segundos después de apagar la calefacción.
- El aire calentado sale al cabo de 3 a 5 minutos de precalentamiento con el ventilador interior apagado. (El indicador de precalentamiento  aparece en la pantalla del control remoto.)
- La velocidad del ventilador se ralentiza en extremo cuando la temperatura de la habitación ha alcanzado la temperatura ajustada. Sin embargo, para los tipos de conducto oculto a alta presión estática, la velocidad del ventilador no cambia cuando la temperatura real alcanza el valor de la temperatura ajustada.

5 Funcionamiento del temporizador

Seleccione un tipo de temporizador a partir de los tres siguientes: (Máx. 168 horas)

- OFF timer (Temporizador de apagado)** : Detiene el funcionamiento al cabo del periodo especificado.
- Repeat-OFF timer (Temporizador de apagado repetido)** : Detiene el funcionamiento al cabo del periodo especificado cada vez que se usa el aparato de aire acondicionado.
- On timer (Temporizador de encendido)** : Inicia el funcionamiento al cabo del periodo especificado.

■ Ajuste del temporizador

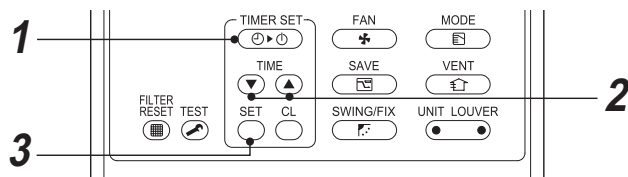

1 Pulse el botón **TIMER SET**.
Cada vez que se pulsa el botón, el modo del temporizador y su icono cambian conforme al orden siguiente:

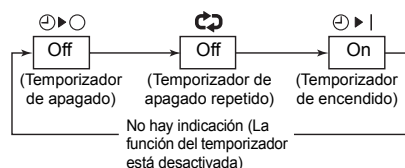

• **SETTING** y el indicador horario parpadean.

2 Pulse los botones **TIME** para ajustar el periodo de tiempo que desea que transcurra hasta el accionamiento del temporizador.

- El ajuste del tiempo aumenta en incrementos de 0,5 horas (30 minutos) cada vez que se pulsa **▲**. El ajuste aumenta en incrementos de 1 hora si sobrepasa 1 día (24 horas). El máximo es de 7 días (168 horas). En el control remoto, los ajustes entre 0,5 horas y 23,5 horas (*1) se muestran tal cual. Si el periodo sobrepasa las 24 horas (*2), aparecen indicados los días y las horas.
- El ajuste de tiempo se reduce en decrementos de 0,5 horas (30 minutos) (de 0,5 horas a 23,5 horas) o en decrementos de 1 hora (de 24 horas a 168 horas) cada vez que se pulsa **▼**.

Ejemplo de indicación del control remoto

- 23,5 horas (*1)



- 34 horas (*2)
1d indica 1 día (24 horas).



- 10h indica 10 horas. (Total: 34 horas)

3 Pulse el botón **SET**.
SETTING desaparece, la indicación horaria aparece, y la indicación **10h** o **1d 10h** parpadea. (Al usar el temporizador de encendido, se apagan todas las indicaciones a excepción de la hora y **10h**.)

■ Cancelación del temporizador

1 Pulse el botón **ON/OFF**.
El indicador de temporizador desaparece.

NOTA

- Al usar el temporizador de apagado repetido, si se pulsa el botón **ON/OFF** después de que el temporizador ha detenido el aparato, la unidad empezará a funcionar de nuevo y el temporizador volverá a detener su funcionamiento al cabo del periodo especificado.
- Al usar el temporizador de apagado, la indicación del temporizador desaparece durante unos 5 segundos al pulsar el botón **SWING/FIX**. Esta demora se debe al tiempo que tarda el control remoto en procesar la instrucción y no es una señal de avería.

6 Instalación

■ Ubicación

- Evite instalar el aparato cerca de máquinas que emitan ondas de alta frecuencia.
- El aparato no es adecuado para plantas de productos químicos, tales como plantas de refrigeración de dióxido de carbono licuado.
- No instale el aparato de aire acondicionado en lugares donde haya polvo de hierro o de algún otro metal. Si el polvo de hierro o de otros metales se adhiere o se acumula en el interior del aparato de aire acondicionado, puede arder espontáneamente y provocar un incendio.
- Pueden producirse fallos en determinados lugares, como los siguientes:
 - Zonas con grandes cantidades de gotas o vapores de aceite (incluyendo aceite para máquinas)
 - Zonas salitrosas cerca del mar, etc.
 - Fuentes termales que emitan gases de azufre, etc.
 - Zonas altamente ácidas o alcalinas.
- Para usar el aparato en los lugares mencionados, hace falta un mantenimiento especial o piezas especiales. Para obtener más detalles, avise al distribuidor al que le compró el producto.
- Deje suficiente espacio en torno a la entrada y la salida del aire de la unidad exterior, de manera que la ventilación no quede restringida.
- Evite lugares en los que vientos fuertes puedan soplar contra la entrada o la salida de aire de la unidad exterior.
- Acople un soporte o una cubierta para nieve, etc., a la unidad exterior en zonas donde nieve mucho. Para obtener más detalles, avise al distribuidor al que le compró el producto.
- Asegúrese de que el agua drenada a partir de la unidad exterior sea canalizada a lugares con un buen drenaje.
- Asegúrese de que el filtro de aire está acoplado a la unidad interior. De lo contrario, el polvo podría acumularse en el intercambiador de calor o en otras piezas del aparato de aire acondicionado y causar una fuga de agua.
- Guarde una distancia de al menos 1 m entre el aparato de aire acondicionado / control remoto y un aparato de televisión o radio. De lo contrario se producirán perturbaciones en las imágenes o los sonidos.
- Deje una distancia de al menos 1,5 m entre la salida de aire y un alarma contra incendios. De lo contrario, la alarma podría no funcionar como es debido ni detectar incendios en caso de que se produzcan.

■ Atención a los sonidos del aparato en funcionamiento

- Coloque la unidad en un lugar lo bastante firme para que los sonidos y las vibraciones no aumenten.
- Si se coloca algún objeto cerca de la salida de aire de la unidad exterior, el ruido puede aumentar.
- Tenga cuidado de no molestar a los vecinos con el aire frío / caliente o con el ruido procedente de la salida de aire de la unidad exterior.

7 Notas sobre operaciones y rendimiento

■ Comprobaciones antes de la puesta en marcha

- Encienda el interruptor de alimentación al menos 12 horas antes de la puesta en marcha del aparato.
- Asegúrese de que el cable de tierra esté bien conectado.
- Asegúrese de que el filtro de aire está acoplado a la unidad interior.

■ Rendimiento de la calefacción

- Para la calefacción se utiliza una bomba de calor, que acumula el calor externo y lo emite en el interior de una habitación. Cuando la temperatura del aire exterior disminuye, la capacidad calorífica de la unidad se reduce.
- Cuando la temperatura exterior es baja, se recomienda usar otros equipos de calefacción.

■ Descongelación durante la calefacción

- Si durante el proceso de calefacción cae una helada sobre la unidad exterior, automáticamente se ejecuta un proceso de descongelación (durante unos 2-10 minutos) con el fin de aumentar el efecto calorífico.
- Durante la descongelación, el ventilador de la unidad interior se detiene.

■ Protección de 3 minutos

La unidad exterior no funcionará durante aproximadamente 3 minutos al reencender el aparato de aire acondicionado inmediatamente después de apagarlo o al encender el interruptor de alimentación. Se trata de un dispositivo destinado a proteger el sistema.

■ Apagón

- En el caso de que se produzca un apagón, todas las operaciones dejan de funcionar.
- Para reanudar las operaciones, pulse el botón ON/OFF.

■ Rotación del ventilador de una unidad interior detenida

Mientras otras unidades interiores están en funcionamiento, los ventiladores de las unidades interiores en el modo de espera rotan durante varios minutos aproximadamente una vez por hora, para proteger los aparatos.

■ Operaciones de refrigeración / calefacción

Cada unidad puede ser controlada individualmente. Sin embargo, las unidades interiores conectadas a la misma unidad exterior no pueden refrigerar y calentar simultáneamente.

Si se intenta esa doble operación simultánea, las unidades interiores encargadas de la refrigeración se detendrán, y el indicador de preparación del funcionamiento  aparecerá en la pantalla del control remoto.

Una unidad interior encargada de la calefacción seguirá funcionando. Si se intenta operar el aparato sin configurar los ajustes, el indicador de preparación del funcionamiento  aparecerá en la pantalla del control remoto y el aparato dejará de funcionar.

Si el funcionamiento está establecido en refrigeración o calefacción por el administrador del aparato de aire acondicionado, el aparato funcionará exclusivamente conforme a los ajustes configurados.

■ Características de la calefacción

- El aire no empieza a salir nada más empezar la calefacción.
El aire calentado sale al cabo de 3 a 5 minutos (dependiendo de las temperaturas de la habitación y del exterior), después de que el intercambiador de calor interior se haya calentado.
- Cuando la temperatura exterior aumenta, la unidad exterior puede detenerse.
- Mientras una de las unidades interiores está funcionando en el modo de calefacción, la unidad exterior suministra refrigerante a las demás unidades interiores que no estén en funcionamiento.
Por lo tanto, las demás unidades interiores pueden emitir ruidos o su superficie puede calentarse.
- Si la operación de FAN (VENTILACIÓN) se activa mientras la operación de HEAT (CALEFACCIÓN) se está ejecutando en otra habitación, el ventilador no se accionará.

8 Dirección de las rejillas

NOTA

Para mejorar el rendimiento de la refrigeración / calefacción, cambie el ángulo de las rejillas para cada operación.

Características del aire: El aire frío desciende y el aire caliente asciende.

⚠ PRECAUCIÓN

Durante la refrigeración, apunte la rejilla horizontalmente

Si durante la refrigeración la apunta hacia abajo, el vapor de agua podría condensarse sobre la superficie de la salida de aire o de la rejilla, y podría gotear.

NOTA

- Si durante la refrigeración la apunta horizontalmente, el vapor de agua podría condensarse sobre la superficie de la carcasa o de la rejilla, y podría gotear.
- Si durante la calefacción la apunta horizontalmente, la temperatura de la habitación podría ser irregular.
- No accione la rejilla con la mano.
De lo contrario podría causar averías.
Use el botón SWING/FIX en el control remoto para ajustar el ángulo.

■ Tipo cassette de 4 vías, tipo cassette de 2 vías, tipo cassette de 1 vía, tipo techo

Para ajustar la dirección de la rejilla

- 1 Pulse el botón  durante el funcionamiento. La dirección de la rejilla cambia con cada pulsación del botón.

Para calefacción

Apunte la rejilla hacia abajo. Si no apunta hacia abajo, el aire caliente puede no llegar al suelo.



Para refrigeración

Apunte la rejilla horizontalmente. Si la apunta hacia abajo, el vapor de agua podría condensarse sobre la superficie del puerto de salida de aire, y podría gotear.





Para ventilación

Seleccione la dirección de salida del aire.



Para iniciar el balanceo

- 1 Pulse el botón  repetidamente para ajustar la dirección de la rejilla en la posición más baja, y luego pulse  de nuevo. El indicador SWING (BALANCEO)  aparece en pantalla y la rejilla empieza a balancearse.

En todas las operaciones

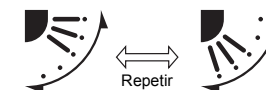

Para detener el balanceo

- 1 Pulse el botón **SWING/FIX** en la posición deseada mientras la rejilla está balanceándose.
 - Pulse el botón **SWING/FIX** repetidamente para cambiar de nuevo la posición de la rejilla.
 - * Sin embargo, aunque el botón **SWING/FIX** se pulse mientras la rejilla está balanceándose, a veces puede aparecer en pantalla alguna de las indicaciones siguientes y la rejilla podría no colocarse en la posición más alta.

Indicaciones cuando se detiene el balanceo



En este caso, pulse de nuevo el botón **SWING/FIX** al cabo de 2 segundos.

- En la operación de COOL/DRY (REFRIGERACIÓN/SECADO), la rejilla no se detiene mientras está orientada hacia abajo. Si se trata de detener la rejilla mientras está orientada hacia abajo durante la operación de balanceo, la rejilla se detendrá después de ponerse en la tercera posición más alta.

Indicaciones cuando se detiene el balanceo



Selección de unidad

- Cuando hay dos o más unidades interiores controladas mediante un mismo control remoto, la dirección de la rejilla puede ajustarse para cada unidad interior seleccionándolas individualmente.
- Para ajustar individualmente la dirección de la rejilla, pulse el botón **UNIT LOUVER** (lado izquierdo del botón) a fin de mostrar un número de unidad interior en el grupo de control. A continuación ajuste la dirección de la rejilla de la unidad interior indicada.
- Si no aparece el número de una unidad interior, todas las unidades interiores del grupo de control pueden controlarse simultáneamente.
- Cada vez que se pulsa el botón **UNIT LOUVER** (lado izquierdo del botón), la indicación cambia como sigue:

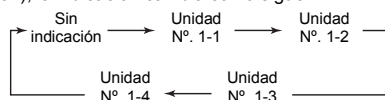

Tipo cassette de 4 vías serie 2H solamente

Para ajustar las rejillas individualmente

- 1 Pulse el botón **UNIT LOUVER** (parte izquierda del botón) durante el funcionamiento para seleccionar una unidad.

El número de unidad cambia cada vez que se pulsa el botón.

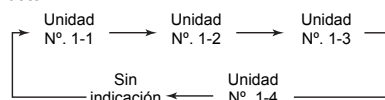

- Cuando no aparece indicada ningún número de unidad es que están seleccionadas todas las unidades.

- 2 Pulse el botón **UNIT LOUVER** (parte derecha del botón) para seleccionar una rejilla.

Cada vez que se pulsa el botón, el indicador situado a la izquierda del control remoto cambia como sigue:



- * Cuando no se indica ningún número de rejilla es que están seleccionadas las 4 rejillas.

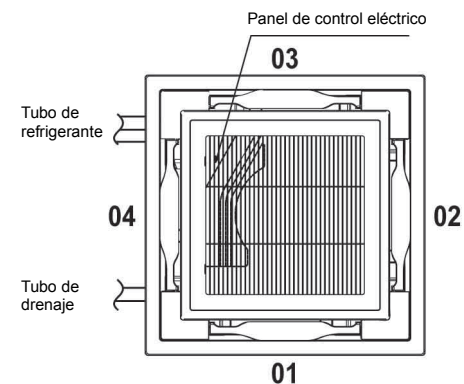
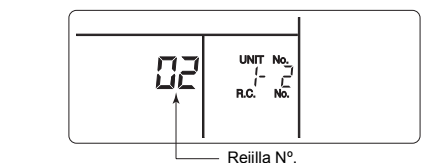

- 3 Pulse el botón **SWING/FIX** para confirmar la dirección de la rejilla seleccionada.

Cada vez que se pulsa el botón, la indicación cambia como sigue:

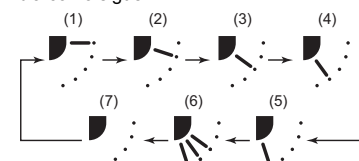

- * Durante la refrigeración o el secado, (4) y (5) no aparecen indicados.

Ajuste de la pauta de balanceo

- 1 Pulse y mantenga apretado el botón **SWING/FIX** durante al menos 4 segundos mientras el funcionamiento está detenido.

SETTING parpadea.

- 2 Pulse el botón **UNIT LOUVER** (parte izquierda del botón) para seleccionar una unidad.

El número de unidad cambia cada vez que se pulsa el botón.

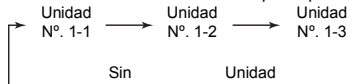

El ventilador de la unidad seleccionada se pone en funcionamiento y la rejilla se balancea.

- 3 Pulse los botones **TIME** para seleccionar un tipo de balanceo.

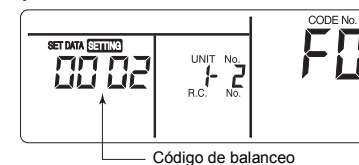

Código de balanceo	Pauta de movimiento
0001	Balanceo normal (predeterminado en fábrica)
0002	Balanceo doble
0003	Balanceo cíclico

REQUISITOS

No lo ajuste en "0000".
(La rejilla podría resultar dañada.)

- 4 Pulse el botón **SET**.
- 5 Pulse el botón **TEST** para finalizar el ajuste.

Balanceo normal

Las cuatro rejillas se balancean simultáneamente conforme al mismo ángulo.

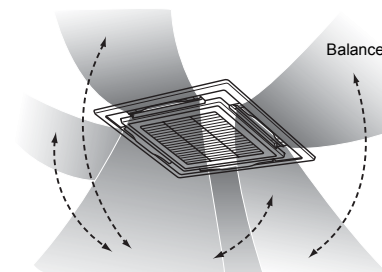

Balanceo doble (recomendado para la calefacción)

- Las rejillas adyacentes apuntan alternativamente hacia el frente y hacia abajo para calentar la habitación de manera uniforme.
- El aire soplado hacia abajo llega hasta el suelo, y el aire soplado horizontalmente se extiende para hacer circular el calor.

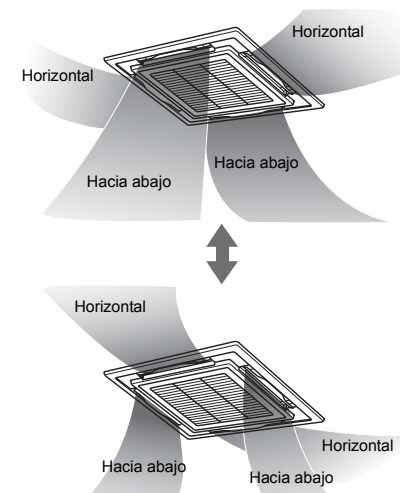

Balanceo cíclico (recomendado para la refrigeración)

Las cuatro rejillas se balancean escalonadamente a modo de olas.

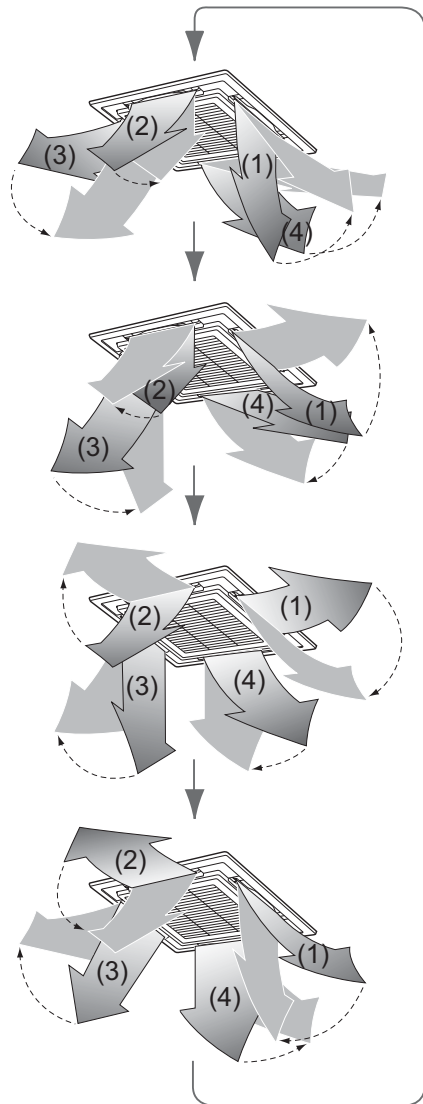

Ajuste del bloqueo de la rejilla

1 Pulse y mantenga apretado el botón **UNIT LOUVER** (lado derecho del botón) durante al menos 4 segundos con el funcionamiento detenido.

El indicador **SETTING** parpadea.
 • Cuando no aparece indicada ningún número de unidad es que están seleccionadas todas las unidades.

2 Pulse el botón **UNIT LOUVER** (parte izquierda del botón) para seleccionar una unidad.

El número de unidad cambia cada vez que se pulsa el botón.

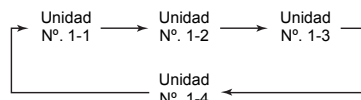

El ventilador de la unidad seleccionada se pone en funcionamiento y la rejilla se balancea.

3 Pulse los botones "TEMP." para mostrar el número de la rejilla cuya dirección desee establecer.

La rejilla seleccionada se balancea.



4 Pulse los botones TIME para seleccionar la dirección de la rejilla que no desee que se balancee.

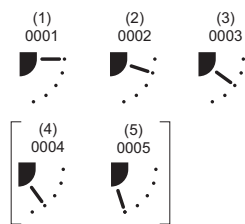

* Si se selecciona (4) o (5), durante la refrigeración pueden producirse condensaciones de vapor de agua.

5 Pulse el botón **SET** para confirmar el ajuste. Cuando el ajuste se confirma, la marca **SET** se ilumina. (Para ajustar el bloqueo de rejilla de otra unidad, repita el procedimiento a partir del paso 2. Para ajustar el bloqueo de otra rejilla de la misma unidad, repita el procedimiento a partir del paso 3.)

6 Pulse el botón **TEST** para finalizar el ajuste.

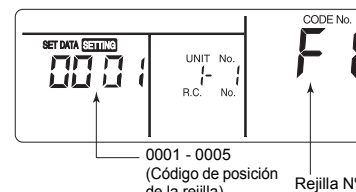

* En la sección de CODE No. (CÓDIGO N°.) del control remoto aparece la indicación F1. Eso significa que está seleccionada la rejilla 01 que se muestra en la siguiente imagen.

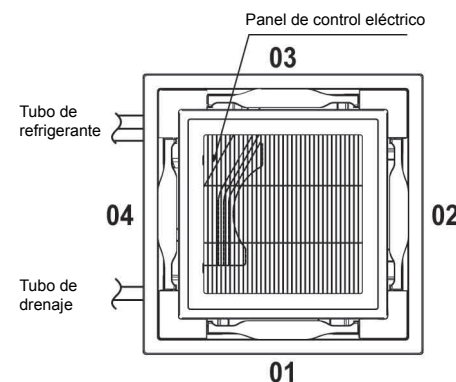

NOTA

Incluso cuando está activado el modo de bloqueo de rejilla, la rejilla se moverá temporalmente en los siguientes casos:

- Cuando se detiene el aparato de aire acondicionado
- Cuando se inicia la calefacción
- Cuando se activa la descongelación
- Cuando el termómetro está apagado.

Cancelación del bloqueo de las rejillas

Ajuste "0000" en el paso 4 del procedimiento de "Ajuste del bloqueo de la rejilla". La marca **SET** desaparece.

* Los pasos 1 - 3 y 5, 6 del procedimiento de "Ajuste del bloqueo de la rejilla" también son aplicables a la cancelación del bloqueo.



Ajuste de la dirección horizontal

1 Pulse y mantenga apretados los botones **TEMP.** durante al menos 4 segundos con el funcionamiento detenido.

El indicador **SETTING** parpadea. "01" aparece en el CODE No. (CÓDIGO N°.).

2 Pulse el botón **UNIT LOUVER** (parte izquierda del botón) para seleccionar una unidad.

El número de unidad cambia cada vez que se pulsa el botón.

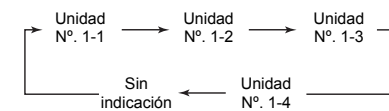

El ventilador de la unidad seleccionada se pone en funcionamiento y la rejilla se balancea.

3 Pulse los botones "TEMP." para cambiar el CODE No. (CÓDIGO N°.) a "45".

4 Pulse los botones "TIME" para seleccionar una dirección.

SET DATA (DATOS AJUSTADOS) de la dirección	Ajuste de la dirección
"0000"	Posición de reducción de manchas (reduce las manchas en el techo) (predeterminado en fábrica)
"0002"	Posición de corriente fría (Exposición menos directa de las personas al aire frío)

5 Pulse el botón **SET** para comprobar los ajustes. El indicador deja de parpadear y permanece iluminado, y los ajustes se confirman.

6 Pulse el botón  para finalizar el ajuste.

* Si se selecciona la posición de corriente fría, disminuirá el efecto de reducción de manchas en el techo.

■ Tipo cassette de 4 vías

En el proceso de refrigeración

Apunte la rejilla horizontalmente.

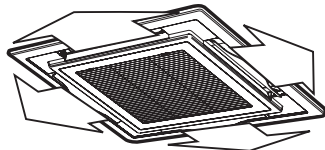

En el proceso de calefacción

Apunte la rejilla hacia abajo.

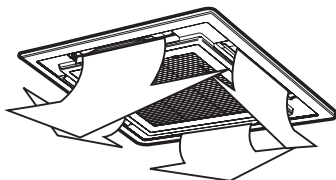

- La rejilla se cierra automáticamente cuando se detiene el funcionamiento.
- En el modo de precalentamiento, la rejilla apunta hacia arriba. La indicación de balanceo aparece en el control remoto incluso en el modo de precalentamiento, pero el balanceo no empieza de hecho hasta que finaliza el precalentamiento.

Salida de aire de 2 vías y 3 vías

La salida de aire puede ajustarse en el tipo de 2 vías o 3 vías, para amoldarse mejor a la forma y el estilo de la habitación.

Para obtener más detalles, avise al distribuidor al que le compró el aparato de aire acondicionado.

■ Tipo cassette de 2 vías

En el proceso de refrigeración

Apunte la rejilla horizontalmente para emitir aire frío por toda la habitación.

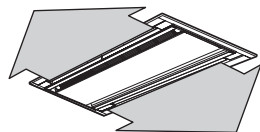

En el proceso de calefacción

Apunte la rejilla hacia abajo para emitir aire caliente hacia el suelo.

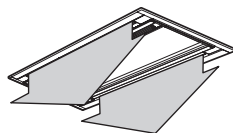

■ Tipo cassette de 1 vía (serie SH)

En el proceso de refrigeración

Apunte la rejilla horizontalmente para emitir aire frío por toda la habitación.

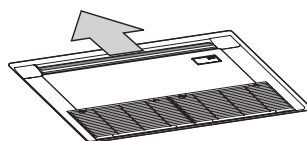

En el proceso de calefacción

Apunte la rejilla hacia abajo para emitir aire caliente hacia el suelo.

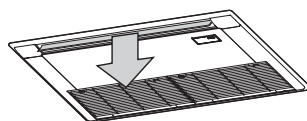

- La rejilla se cierra automáticamente cuando se detiene el funcionamiento.
- En el modo de precalentamiento, la rejilla apunta hacia arriba. La indicación de balanceo aparece en el control remoto incluso en el modo de precalentamiento, pero el balanceo no empieza de hecho hasta que finaliza el precalentamiento.

NOTA

Para mejorar el rendimiento de la refrigeración / calefacción, cambie el ángulo de las rejillas para cada operación.

Para ajustar la dirección de salida del aire hacia adelante mediante una unidad de descarga frontal de aire (vendida por separado)

⚠ PRECAUCIÓN

Cuando se acopla una unidad de descarga frontal de aire a la unidad interior, la función de salida de aire de 2 vías (hacia adelante + hacia abajo) no está disponible.

Tal uso podría rebajar la temperatura del aire y causar fugas de agua.

Para obtener más detalles de la instalación, lea el manual de instalación que acompaña a la unidad de descarga frontal de aire (vendida por separado).

Si se usa una unidad de descarga frontal de aire (vendida por separado) en una unidad interior del tipo cassette de 1 vía, siga el procedimiento a continuación para cambiar la dirección de la salida de aire:

Ajuste vertical

En el proceso de refrigeración

Mueva la rejilla manualmente y apúntela horizontalmente para emitir aire frío por toda la habitación.

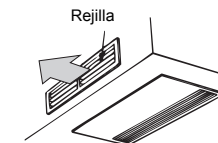

En el proceso de calefacción

Mueva la rejilla manualmente y apúntela hacia abajo para emitir aire caliente hacia el suelo.

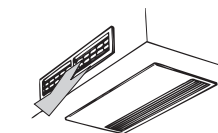

NOTA

- 1 Para emitir aire hacia abajo, doble las rejillas uniformemente tal y como se muestra en la siguiente figura. Si se bloquea el flujo de aire, podrían formarse goteos en la salida de aire.

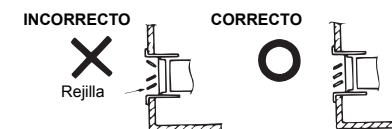

- 2 Ajuste el ángulo de la rejilla en 40° o menos. Si el ángulo es mayor de 40°, podrían producirse goteos.

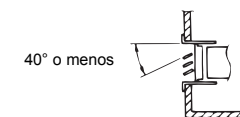

Ajuste horizontal

Utilice la parrilla vertical que hay por detrás de la rejilla para uniformizar la temperatura de la habitación.

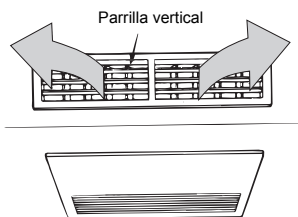

NOTA

Al ajustar la salida de aire en dirección horizontal, disponga gradualmente los ángulos de las parrillas verticales, tal y como se muestra en la siguiente figura. Si se bloquea el flujo de aire, podrían formarse goteos en la salida de aire.

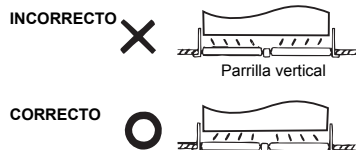

■ Tipo techo

Ajuste vertical

En el proceso de refrigeración

Apunte la rejilla horizontalmente para emitir aire frío por toda la habitación.

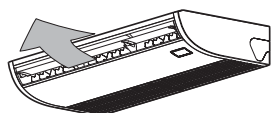

En el proceso de calefacción (para el modelo de bomba de calor únicamente)

Apunte la rejilla hacia abajo para emitir aire caliente hacia el suelo.

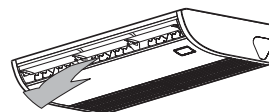

- La rejilla apunta hacia arriba automáticamente cuando se detiene el funcionamiento.
- En el modo de precalentamiento, la rejilla apunta hacia arriba.
La indicación de balanceo aparece en el control remoto incluso en el modo de precalentamiento, pero el balanceo no empieza de hecho hasta que finaliza el precalentamiento.

Ajuste de flujo horizontal de aire

Para ajustar el flujo de aire en dirección horizontal, apunte las rejillas verticales en el interior de la rejilla horizontal en la dirección deseada.

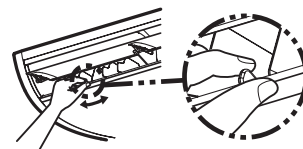

NOTA

- Cuando la rejilla horizontal está apuntando hacia abajo en el modo COOL (REFRIGERACIÓN), se pueden formar y caer pequeñas gotas de agua de la superficie del gabinete o rejilla.
- Cuando la rejilla horizontal está apuntando en dirección horizontal en el modo HEAT (CALEFACCIÓN), el aire puede no calentar la habitación de manera uniforme.

■ Cassette de 1 vía (serie YH), y tipos sobre suelo

Ajuste de la dirección y del balanceo

- 1 Pulse el botón **SWING/FIX** durante el funcionamiento. Si 1 control remoto controla 2 o más unidades interiores, se puede configurar el ajuste de la dirección para cada unidad individualmente. **Pulse de nuevo el botón SWING/FIX mientras la rejilla está balanceándose.**
- 2 La rejilla se puede detener en la posición preferida.

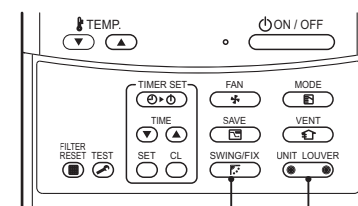

Selección de unidad **1, 2**

Selección de unidad

- Cuando hay dos o más unidades interiores controladas mediante un mismo control remoto, la dirección de la rejilla puede ajustarse para cada unidad interior seleccionándolas individualmente.
- Para ajustar individualmente la dirección de la rejilla, pulse el botón **UNIT LOUVER** (lado izquierdo del botón) a fin de mostrar un número de unidad interior en el grupo de control. A continuación ajuste la dirección de la rejilla de la unidad interior indicada.
- Si no aparece el número de una unidad interior, todas las unidades interiores del grupo de control pueden controlarse simultáneamente.
- Cada vez que se pulsa **UNIT LOUVER** (lado izquierdo del botón), la indicación cambia como sigue:

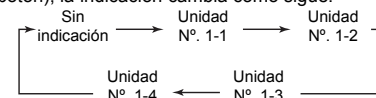

■ Tipo cassette de 1 vía (serie YH)

Ajuste vertical

En el proceso de refrigeración

Apunte la rejilla horizontalmente para emitir aire frío por toda la habitación.

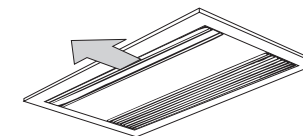

En el proceso de calefacción

Apunte la rejilla hacia abajo para emitir aire caliente hacia el suelo.

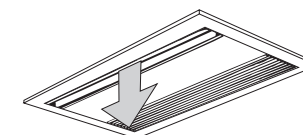

Ajuste horizontal

Para emitir aire horizontalmente, apunte las parrillas verticales en el interior de la rejilla en la dirección que prefiera.

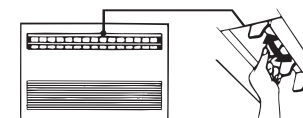

NOTA

Para mejorar el rendimiento de la refrigeración / calefacción, cambie el ángulo de las rejillas para cada modo de funcionamiento.

■ Tipo sobre suelo

Ajuste vertical

En el proceso de refrigeración

Mueva la rejilla manualmente y apúntela horizontalmente para emitir aire frío por toda la habitación.



En el proceso de calefacción

Mueva la rejilla manualmente y apúntela hacia abajo para emitir aire caliente hacia el suelo.

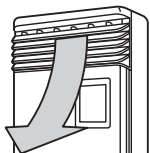

Ajuste horizontal

Emisión de aire en distintas direcciones

Levante ligeramente las rejillas verticales y apúntelas en las direcciones que desee.

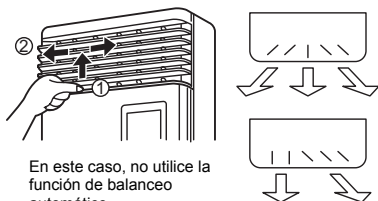

En este caso, no utilice la función de balanceo automático.

■ Tipo carcasa sobre suelo

En el proceso de refrigeración

Mueva la rejilla manualmente y apúntela horizontalmente para emitir aire frío por toda la habitación.

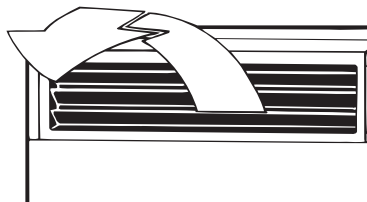

En el proceso de calefacción

Mueva la rejilla manualmente y apúntela hacia abajo para emitir aire caliente hacia el suelo.



Cambio de la descarga de aire

Siga el procedimiento a continuación para cambiar la descarga de aire:

- 1 Extraiga los dos tornillos de sujeción de la descarga de aire. (Los tornillos de sujeción necesitarán volver a usarse más adelante)

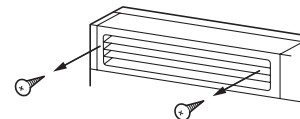

- 2 Inserte la mano en la descarga de aire y tire de ella ligeramente hacia arriba, luego descúéguela del gancho situado en la parte posterior.

- 3 Levante la descarga de aire y desmóntela.

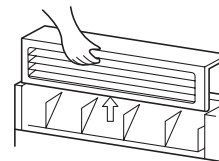

- 4 Dé la vuelta a la descarga de aire y reacóplela a la unidad principal.

Asegúrese de que los cuatro ganchos (2 en la parte trasera y 2 en los costados inferiores) están enganchados en las posiciones correspondientes.

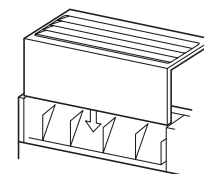

- 5 Asegúrese de apretar los tornillos de sujeción de la descarga de aire soltados anteriormente, de manera que quede bien sujeta.

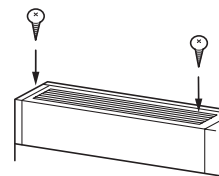

9 Consejos para ahorrar energía y lograr un rendimiento seguro

Para ahorrar energía y efectuar confortablemente los procesos de refrigeración y calefacción

Limpie a menudo el filtro de aire

- Si el filtro de aire se atora, el rendimiento de la refrigeración / calefacción disminuye.



No se enfríe / se caliente demasiado

⚠ **ADVERTENCIA**

No exponga el cuerpo directamente al aire frío durante mucho tiempo, y no se enfríe en exceso.

De lo contrario, su condición física y su salud podrían deteriorarse.

- Una refrigeración / calefacción excesiva es mala para la salud. En particular, tenga cuidado con los efectos sobre las personas discapacitadas, las personas mayores y los niños.



Cierre puertas y ventanas

- No deje que el aire refrigerado / calentado se escape de la habitación.

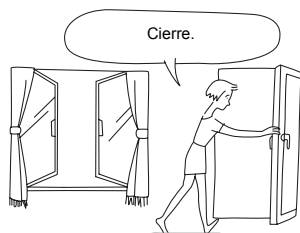

Enfríe / caliente la habitación de manera uniforme

- Ajuste de la dirección de aire con la rejilla. Exponerse directamente al aire de salida durante un periodo prolongado es malo para la salud.

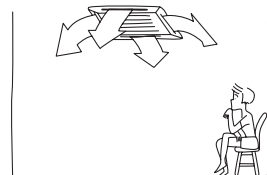

Condiciones de funcionamiento del aparato de aire acondicionado

Para un rendimiento adecuado, opere el aparato de aire acondicionado bajo las siguientes condiciones de temperatura:

Operación de refrigeración	Temperatura exterior : -5 °C a 43 °C (Temp. de bulbo seco)
	Temperatura de la habitación : 21 °C a 32 °C (Temp. de bulbo seco), 15 °C a 24 °C (Temp. de bulbo húmedo)
Operación de calefacción	Temperatura exterior : -20 °C a 15,5 °C (Temp. de bulbo húmedo)
	Temperatura de la habitación : 15 °C a 28 °C (Temp. de bulbo seco)

⚠ **PRECAUCIÓN**

Humedad relativa de la habitación: menos del 80%. Si el aparato de aire acondicionado funciona a una humedad mayor que este valor, podrían producirse condensaciones de vapor de agua sobre la superficie del aparato.

Si el aparato de aire acondicionado se utiliza fuera de las condiciones estipuladas, podría accionarse el dispositivo de protección.

10 Mantenimiento

⚠ ADVERTENCIA

En cuanto a las tareas de mantenimiento diario y entre ellas la limpieza del filtro de aire, no olvide preguntar al técnico de servicio cualificado acerca de los siguientes modelos, pues su mantenimiento requiere realizar trabajos a alturas elevadas;

- Tipo cassette de 4 vías
- Tipo cassette compacto de 4 vías
- Tipo cassette de 2 vías
- Tipo cassette de 1 vía
- Tipo techo
- Tipo estándar de conducto oculto
- Tipo conducto oculto, alta presión estática
- Tipo conducto fino

⚠ PRECAUCIÓN

No pulse los botones con las manos mojadas.
De lo contrario, podría recibir descargas eléctricas.

Limpieza de los filtros de aire

- Cuando el indicador de filtro aparezca en la pantalla del control remoto, limpie los filtros de aire.
- Pida al técnico de servicio cualificado que limpie los filtros si el modelo es alguno de los enumerados en la advertencia incluida al principio de este capítulo.

- Los filtros atorados podrían reducir el rendimiento de la refrigeración y la calefacción.

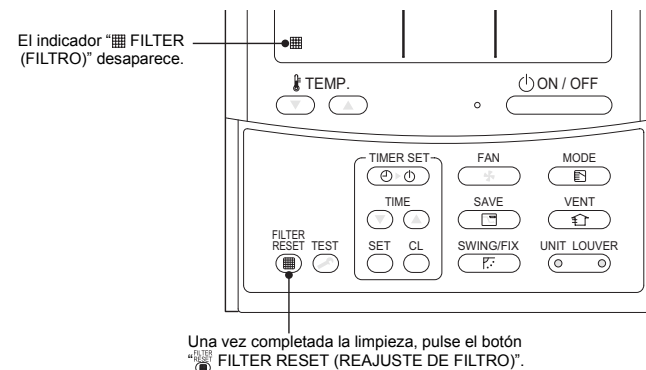

Tipo carcasa sobre suelo

- 1** Empuje ligeramente hacia abajo la parte superior de la parrilla de retorno de aire y luego tire de ella hacia afuera para extraerla.
- 2** Extraiga el filtro de aire situado dentro de la parrilla de retorno de aire.

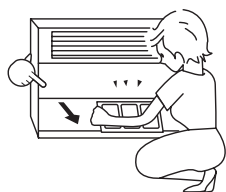

- 3** Aspire el polvo o límpielo con un cepillo.
 - Si está muy manchado, es más eficaz lavarlo en agua templada con un detergente neutro.
 - Después de lavarlo, aclárelo bien y déjelo secar a la sombra.
 - Reinstale el filtro de aire limpio.

**Tipo oculto sobre suelo**

- 1** Empuje hacia abajo el gancho del filtro de aire en el panel frontal (parte inferior).
- 2** Tire del filtro de aire hacia afuera para extraerlo.

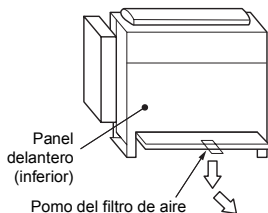

- 3** Aspire el polvo o límpielo con un cepillo.
 - Si está muy manchado, es más eficaz lavarlo en agua templada con un detergente neutro.
 - Después de lavarlo, aclárelo bien y déjelo secar a la sombra.
 - Reinstale el filtro de aire limpio.

**Tipo sobre suelo**

- 1** Extraiga el filtro de aire.
 - Tire hacia afuera del filtro de aire.



- Para instalar el filtro de aire, insértelo en la unidad y empujelo hacia adentro.
- 2** Aspire el polvo o cepíllelo con agua.
 - Si está muy manchado, es más eficaz lavarlo en agua templada con un detergente neutro.

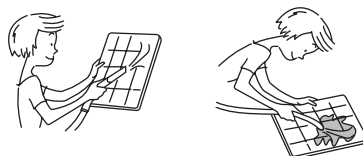

- Después de lavarlo, aclárelo bien y déjelo secar a la sombra.
- 3** Aspire el polvo o límpielo con un cepillo.
 - Si está muy manchado, es más eficaz lavarlo en agua templada con un detergente neutro.
 - Después de lavarlo, aclárelo bien y déjelo secar a la sombra.
 - Reinstale el filtro de aire limpio.

**■ Limpieza de la unidad interior y el control remoto**

- Pida al técnico de servicio cualificado que limpie las unidades interiores si el modelo es alguno de los enumerados en la advertencia incluida al principio de este capítulo.
- Limpie con un paño suave y seco.
- Si está muy manchado, limpie la suciedad con un paño humedecido con agua templada. (No use agua para limpiar el control remoto)
- No utilice bencina, disolvente, polvo limpiador, paño químico, etc., porque pueden causar deformaciones o roturas.

**■ Si el aparato no se usa durante más de un mes**

- Deje el ventilador encendido durante unas 12 horas para secar el interior.
- Desconecte el interruptor de alimentación.
- Limpie el filtro de aire y luego acóplelo.

■ Inspección periódica

- Después de usarse durante un periodo prolongado, las piezas pueden deteriorarse o averiarse, o el drenaje puede empeorar debido al calor, la humedad, el polvo o el desgaste normal.
- Además del mantenimiento, se recomienda que el distribuidor donde compró la unidad, etc., realice una inspección (remunerada aparte).

⚠ PRECAUCIÓN**Tipo cassette de 4 vías**

- Ejecute una limpieza a alta presión del intercambiador de calor.

Si se utiliza detergente convencional (agente limpiador fuertemente ácido o básico), el acabado de la superficie del intercambiador de calor se deteriorará, lo que degradaría el rendimiento de la autolimpieza.

Para obtener más detalles, consulte a nuestro departamento de ventas o al distribuidor en el que compró la unidad.

■ Antes de la temporada de refrigeración

Pida a un técnico de servicio cualificado que limpie la bandeja de drenaje

⚠ PRECAUCIÓN**Limpie la bandeja de drenaje**

Si no se limpia, la bandeja de drenaje puede estar llena de residuos y el agua puede rebosar y verterse por el techo o por el suelo.

Si no planea usar la unidad durante más de 1 mes

- (1) Accione el modo "FAN" (VENTILACIÓN). Ponga a funcionar el ventilador durante unas 12 horas para secar a fondo el interior.
- (2) Apague el aparato de aire acondicionado y desconecte el interruptor de alimentación.

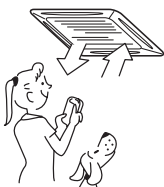

Comprobaciones antes de la puesta en marcha

- (1) Compruebe que los filtros de aire están instalados.
- (2) Compruebe que no están bloqueadas ni la entrada ni la salida de aire.
- (3) Conecte el interruptor de alimentación.

11 Si se observan los siguientes síntomas

Compruebe los puntos descritos a continuación antes de avisar al servicio de reparaciones.

		Síntoma	Causa
No es un fallo.	Unidad exterior	• Está saliendo aire frío con vapor o agua.	• El ventilador de la unidad exterior se detiene automáticamente y ejecuta la operación de descongelación.
		• A veces se oye el ruido de una fuga de aire.	• La válvula solenoide se pone en marcha cuando la operación de descongelación empieza o acaba.
	Unidad interior	• A veces se oye un soplo.	• Cuando el aparato ha empezado a funcionar, durante el funcionamiento, o justo después de dejar de funcionar, se oye un sonido como de flujo de agua, y el ruido de funcionamiento se hace más intenso durante 2 o 3 minutos después de arrancar. Son los ruidos del movimiento del refrigerante o del drenaje del deshumidificador.
		• Se oye un leve crujido.	• Es el sonido producido cuando el intercambiador de calor, etc., se expande y se contrae ligeramente debido al cambio de temperatura.
		• El aire de salida despide olores.	• Hay varios olores, tales como el de las paredes, las alfombras, las prendas de vestir, los cigarrillos o los cosméticos que se adhieren al aire acondicionado.
		• La indicación "⊙" está iluminada.	• Cuando no se pueden efectuar las operaciones del modo de refrigeración o "FAN (VENTILACIÓN)" porque hay otra unidad interior que está ejecutando la operación de calefacción. • ¿La temperatura exterior está fuera del intervalo de la temperatura de funcionamiento?
		• La indicación "☞" está iluminada.	• Cuando el administrador del aparato de aire acondicionado ha establecido el funcionamiento en COOL (REFRIGERACIÓN) o HEAT (CALEFACCIÓN), y se ha ejecutado una operación distinta a las ajustadas.
		• La indicación "☼" está iluminada.	• Cuando se para el ventilador para impedir que salga aire frío al iniciar la calefacción.
		• De la unidad interior en el modo de espera se emiten ruidos o aire frío.	• Puesto que el refrigerante fluye durante un rato para prevenir la permanencia de aceite o refrigerante en la unidad interior en espera, puede que se oiga el ruido del flujo del refrigerante; o puede que se emita vapor blanco cuando otra unidad interior funcione en el modo de HEAT (CALEFACCIÓN), o bien aire frío en el modo de COOL (REFRIGERACIÓN).
		• Cuando se enciende el aparato de aire acondicionado, se oye un tableteo.	• Ese ruido es producido al accionarse la válvula de expansión cuando se conecta la alimentación.
• La pantalla LCD se vuelve borrosa cuando se toca.	• La pantalla LCD puede volverse borrosa por efecto de la electricidad estática.		
• El ventilador y las rejillas de la unidad interior se mueven cuando la unidad no está funcionando.	• A veces se lleva a cabo el accionamiento intermitente del ventilador con las rejillas abiertas a efectos de controlar la recuperación del refrigerante en la unidad que no está funcionando.		

Compruébelo otra vez.	Arranca o para automáticamente.	<ul style="list-style-type: none"> ¿El temporizador está ajustado en "ON (Encendido)" o en "OFF (Apagado)"?
	No funciona.	<ul style="list-style-type: none"> ¿Se ha producido un apagón? ¿El interruptor de alimentación está desconectado? ¿Ha saltado el fusible o el disyuntor? ¿Se ha accionado el dispositivo protector? (La luz de funcionamiento sigue encendida.) ¿El temporizador está ajustado en "ON (Encendido)"? (La luz de funcionamiento sigue encendida.) ¿Están seleccionadas simultáneamente las operaciones de COOL (REFRIGERACIÓN) (o FAN (VENTILACIÓN)) y HEAT (CALEFACCIÓN)? (La indicación "Ⓢ" aparece iluminada en la pantalla del control remoto.) ¿La temperatura exterior está fuera del intervalo de la temperatura de funcionamiento?
	El aire no se enfría o se calienta lo suficiente.	<ul style="list-style-type: none"> ¿Están obstruidas la entrada o la salida de aire de la unidad exterior? ¿Hay alguna puerta o ventana abierta? ¿El filtro de aire está atorado de polvo? ¿La rejilla de salida de aire de la unidad interior está ajustada en la posición adecuada? ¿La selección del aire está ajustada en "LOW (BAJA)" o "MED (MEDIA)", y el modo de funcionamiento está ajustado en "FAN (VENTILACIÓN)"? ¿La temperatura a la que está ajustado es la apropiada? ¿Están seleccionadas simultáneamente las operaciones de COOL (REFRIGERACIÓN) y HEAT (CALEFACCIÓN)? (La indicación "Ⓢ" aparece iluminada en la pantalla del control remoto.) ¿La temperatura exterior está fuera del intervalo de la temperatura de funcionamiento?

⚠ PRECAUCIÓN

Si se producen algunas de las siguientes incidencias, desconecte el interruptor de alimentación y avise inmediatamente al distribuidor:

- El interruptor no funciona bien.
- El fusible de la alimentación o el disyuntor del circuito eléctrico saltan a menudo.
- Ha caído alguna partícula extraña o agua en el interior del aparato de aire acondicionado.
- Cuando el aparato de aire acondicionado no funciona incluso después de haber eliminado la causa del accionamiento del dispositivo protector.
(La luz de funcionamiento y \mathcal{L} en el control remoto están parpadeando. Cuando \mathcal{L} y una combinación de E, F, H, L, o P y un número aparecen indicados en el control remoto, informe también de esas indicaciones al técnico de servicio cualificado.)
- Se observan otras incidencias inusuales.

Confirmación y comprobación

Si ha surgido un problema en el aparato de aire acondicionado, el código de comprobación y el n.º. de unidad interior aparecen indicados en la pantalla del control remoto.

El código de comprobación sólo aparece indicado durante el funcionamiento.

Si la indicación desaparece, opere el aparato de aire acondicionado conforme a la siguiente "Confirmación del historial de errores" para su verificación.

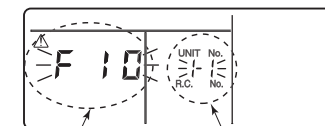

Código de comprobación

N.º. de la unidad interior en la que se produjo el error

Confirmación del historial de errores

Cuando se ha producido un problema en el aparato de aire acondicionado, el historial del problema puede verificarse mediante el siguiente procedimiento. (La memoria puede almacenar hasta 4 problemas en el historial de problemas.)

El historial puede verificarse con el aparato en funcionamiento o detenido.

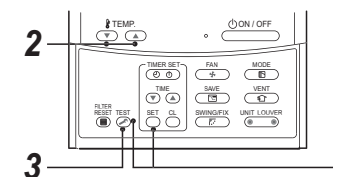

Procedimiento	Descripción
1	<p>Al pulsar los botones SET y TEST al mismo tiempo durante 4 segundos o más, aparece la siguiente indicación.</p> <p>Si aparece la indicación [\mathcal{L} Comprobación de servicio], el aparato entra en el modo de historial de problemas.</p> <ul style="list-style-type: none"> • [01 : Orden del historial de problemas] aparece indicado en la ventana del CODE No. (CÓDIGO N.º.). • Aparece la indicación [Código de comprobación]. • Aparece la indicación [Dirección de la unidad interior en la que se ha producido el error] en el UNIT No. (N.º. de UNIDAD).
2	<p>A cada pulsación del botón [TEMP. V / A] utilizado para ajustar la temperatura, el historial de problemas almacenado en la memoria aparece indicado en orden. Los números que aparecen en el CODE No. (CÓDIGO N.º.) indican el CODE No. (CÓDIGO N.º.): del [01] (el más reciente) al [04] (el más antiguo).</p> <p>⚠ PRECAUCIÓN</p> <p>No pulse el botón CL porque si lo hace se borrará todo el historial de problemas de la unidad interior.</p>
3	Después de la confirmación, pulse el botón TEST para regresar a la indicación normal.

1. Compruebe los problemas mediante el procedimiento anterior.
2. Avise a un distribuidor autorizado o a un profesional de servicio (de mantenimiento) cualificado para reparar o mantener el aparato de aire acondicionado.
3. En el manual de servicio se explican más detalles del código de comprobación.

12 Especificaciones

Modelo	Nivel acústico (dBA)		Peso (kg)
	Refrigeración	Calefacción	
MCY-MHP0404HT-E	*	*	116
MCY-MHP0504HT-E	*	*	116
MCY-MHP0604HT-E	*	70	116
MCY-MHP0404HTJ-E	*	*	116
MCY-MHP0504HTJ-E	*	*	116
MCY-MHP0604HTJ-E	*	70	116

* Menos de 70 dBA

Declaración de conformidad

Fabricante: Toshiba Carrier Air Conditioning (China) Co., Ltd.
Building 1, No.60, 21st Avenue, Baiyang Street,
Hangzhou Economic and Technological Development Area (China)

Representante autorizado / Nick Ball

Titular de TCF: Director de ingeniería de Toshiba EMEA
Toshiba Carrier UK Ltd.
Porsham Close, Belliver Industrial Estate,
PLYMOUTH, Devon, PL6 7DB.
Reino Unido

Por la presente declara que la maquinaria descrita a continuación:

Denominación genérica: Aire acondicionado

Modelo/tipo: Unidad exterior
MCY-MHP0404HT-E, MCY-MHP0404HTJ-E
MCY-MHP0504HT-E, MCY-MHP0504HTJ-E
MCY-MHP0604HT-E, MCY-MHP0604HTJ-E

Cumple con las disposiciones de la directiva de "Maquinaria" (Directiva 2006/42/CE) y las normativas transpuestas a la legislación nacional

NOTA

Esta declaración perderá toda validez si se introducen modificaciones técnicas u operativas sin el consentimiento del fabricante.

Information according to EMC Directive 2004/108/EC	
(Name of the manufacturer)	Toshiba Carrier Air Conditioning (China) Co., Ltd.
(Address, city, country)	Building 1, No.60, 21st Avenue, Baiyang Street, Hangzhou Economic and Technological Development Area China
(Name of the Importer/Distributor in EU)	Toshiba Carrier UK Ltd.
(Address, city, country)	Porsham Close, Belliver Industrial Estate, PLYMOUTH, Devon, PL6 7DB. United Kingdom

Toshiba Carrier Air Conditioning (China) Co., Ltd.