

TOSHIBA

AIRE ACONDICIONADO (TIPO MÚLTIPLE)

Manual del propietario

R410A

Para uso comercial

Unidad Interior

Nombre del modelo:

<Entrada de aire fresco de unidad interior>

MMD-UP0721HFP-E1

MMD-UP0961HFP-E1

MMD-UP1121HFP-E1

MMD-UP1281HFP-E1

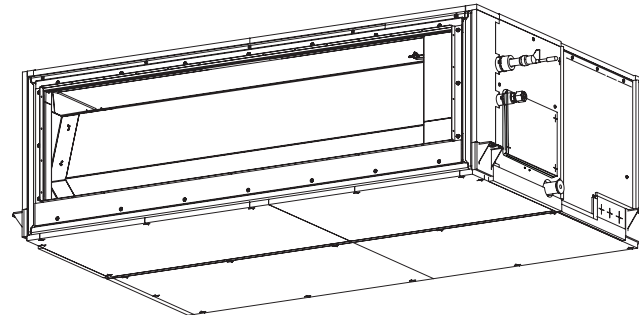

Translated instruction

Muchas gracias por comprar el aire acondicionado TOSHIBA.
 Lea este manual del propietario cuidadosamente antes de usar su aire acondicionado.

- Asegúrese de solicitar el "Manual del propietario" y el "Manual de instalación" al constructor (o distribuidor).
 Petición al constructor o distribuidor
- Explique claramente el contenido del Manual del propietario y entréguelo.

ADOPCIÓN DEL REFRIGERANTE R410A

Este aparato de aire acondicionado utiliza refrigerante R410A respetuoso con el medio ambiente.

De acuerdo con IEC 60335-1

Este aparato no está pensado para ser utilizado por personas (incluyendo niños) con capacidades mentales, sensoriales o físicas reducidas, o falta de experiencia y conocimiento, a no ser que reciban la autorización al uso o vigilancia de una persona responsable por su seguridad.
 Los niños deberían ser vigilados para asegurar que no jueguen con el aparato.

De acuerdo con EN 60335-1

Este aparato pueden usarlo niños mayores de 8 años y personas con capacidad física, mental o sensorial reducida, o falta de experiencia y conocimiento, si han recibido instrucción o supervisión respecto a su uso en condiciones de seguridad y han entendido los riesgos que conlleva. Los niños no deben jugar con el aparato. La limpieza y mantenimiento no debe ser realizada por niños sin supervisión.

Índice

1 Precauciones de seguridad	3
2 Nombre de los componentes	6
3 Nombres de los componentes y funciones del mando a distancia.....	7
4 Funcionamiento	8
5 Funcionamiento del temporizador APAGADO	9
6 Instalación	9
7 Notas sobre operaciones y rendimiento	10
8 Mantenimiento	10
9 Solución de problemas	11
10 Especificaciones	13

Gracias por haber adquirido este aparato de aire acondicionado Toshiba. Lea atentamente estas instrucciones que contienen información importante, y asegúrese de que las entiende. Después de completar el trabajo de instalación, entregue este Manual de Instalación así como el Manual del propietario provisto con la unidad exterior al usuario, y pídale que los guarde en un lugar seguro para futuras referencias.

Denominación genérica: Aire acondicionado

Definición de instalador cualificado o persona de servicio cualificada

El aire acondicionado debe ser instalado, mantenido, reparado y eliminado por un instalador cualificado o una persona de servicio cualificada. Cuando se tenga que realiza alguno de estos trabajos, pida a un instalador cualificado o una persona de servicio cualificada que las realice.

Un instalador cualificado o una persona de servicio cualificada es un agente que tiene las calificaciones y los conocimientos que se describen en el cuadro siguiente.

Agente	Cualificaciones y conocimientos que debe tener el agente
Instalador cualificado (*1)	<ul style="list-style-type: none"> El instalador cualificado es una persona que se dedica a la instalación, mantenimiento, traslado y retirada de los aparatos de aire acondicionado fabricados por Toshiba Carrier Corporation. Dicha persona habrá recibido formación relativa a la instalación, mantenimiento, traslado y retirada de aparatos de aire acondicionado fabricados por Toshiba Carrier Corporation, o, de otro modo, habrá sido instruida en dichas operaciones por otra u otras personas que hayan recibido formación en la materia y que por tanto posean amplios conocimientos relativos a dichas operaciones. El instalador cualificado que esté autorizado para realizar los trabajos eléctricos propios de la instalación, traslado y retirada poseerá las cualificaciones relativas a dichos trabajos eléctricos, de conformidad con la legislación local vigente, y habrá recibido formación relativa a las tareas eléctricas a realizar en los aparatos de aire acondicionado fabricados por Toshiba Carrier Corporation, o, de otro modo, habrá sido instruido en dichas tareas por otra u otras personas que hayan recibido formación en la materia y que por tanto posean amplios conocimientos relativos a dichas operaciones. El instalador cualificado que esté autorizado para realizar los trabajos de canalización y manejo del refrigerante propios de la instalación, traslado y retirada poseerá las cualificaciones relativas a dichos trabajos de canalización y manejo del refrigerante, de conformidad con la legislación local vigente, y habrá recibido formación relativa a las tareas de canalización y uso del refrigerante a realizar en los aparatos de aire acondicionado fabricados por Toshiba Carrier Corporation, o, de otro modo, habrá sido instruido en dichas tareas por otra u otras personas que hayan recibido formación en la materia y que por tanto posean amplios conocimientos relativos a dichas operaciones. El instalador cualificado que esté autorizado para trabajar en alturas habrá recibido formación relativa a la realización de trabajos en altura con los aparatos de aire acondicionado fabricados por Toshiba Carrier Corporation, o, de otro modo, habrá sido instruido en dichas tareas por otra u otras personas que hayan recibido formación en la materia y que por tanto posean amplios conocimientos relativos a dichos trabajos.
Técnico cualificado (*1)	<ul style="list-style-type: none"> La persona de mantenimiento cualificado es una persona que se dedica a la instalación, reparación, mantenimiento, traslado y retirada de los aparatos de aire acondicionado fabricados por Toshiba Carrier Corporation. Dicha persona habrá recibido formación relativa a la instalación, reparación, mantenimiento, traslado y retirada de aparatos de aire acondicionado fabricados por Toshiba Carrier Corporation, o, de otro modo, habrá sido instruida en dichas operaciones por otra u otras personas que hayan recibido formación en la materia y que por tanto posean amplios conocimientos relativos a dichas operaciones. La persona de mantenimiento cualificada que esté autorizada para realizar los trabajos eléctricos propios de la instalación, reparación, traslado y retirada poseerá las cualificaciones relativas a dichos trabajos eléctricos, de conformidad con la legislación local vigente, y habrá recibido formación relativa a las tareas eléctricas a realizar en los aparatos de aire acondicionado fabricados por Toshiba Carrier Corporation, o, de otro modo, habrá sido instruida en dichas tareas por otra u otras personas que hayan recibido formación en la materia y que por tanto posean amplios conocimientos relativos a dichas operaciones. La persona de mantenimiento cualificada que esté autorizada para realizar los trabajos de canalización y manejo del refrigerante propios de la instalación, reparación, traslado y retirada poseerá las cualificaciones relativas a dichos trabajos de canalización y manejo del refrigerante, de conformidad con la legislación local vigente, y habrá recibido formación relativa a las tareas de canalización y uso del refrigerante a realizar en los aparatos de aire acondicionado fabricados por Toshiba Carrier Corporation, o, de otro modo, habrá sido instruida en dichas tareas por otra u otras personas que hayan recibido formación en la materia y que por tanto posean amplios conocimientos relativos a dichas operaciones. La persona de mantenimiento cualificada que esté autorizada para trabajar en alturas habrá recibido formación relativa a la realización de trabajos en altura con los aparatos de aire acondicionado fabricados por Toshiba Carrier Corporation, o, de otro modo, habrá sido instruida en dichas tareas por otra u otras personas que hayan recibido formación en la materia y que por tanto posean amplios conocimientos relativos a dichos trabajos.

Definición de equipo de protección



Cuando se vaya a transportar, instalar, mantener, reparar o retirar el aire acondicionado, use guantes protectores y ropa de trabajo "de seguridad".

Además de ese equipo de protección normal, utilice el equipo de protección que se describe a continuación cuando realice los trabajos especiales que se detallan en la tabla siguiente.

No usar el equipo de protección adecuado es peligroso porque será más susceptible de sufrir lesiones, quemaduras, descargas eléctricas y otras lesiones.

Trabajo realizado	Equipo de protección llevado
Todo tipo de trabajo	Guantes protectores Ropa de trabajo de «seguridad»
Trabajo relacionado con la electricidad	Guantes para proteger a electricistas Zapatos aislantes Ropa para protegerse de las descargas eléctricas
Trabajos realizados en altura (50 cm o más)	Cascos para uso en la industria
Transporte de objetos pesados	Zapatos con puntera protectora adicional
Reparación de la unidad exterior	Guantes para proteger a electricistas

Estas precauciones de seguridad describen cuestiones importantes relativas a la seguridad para evitar que los usuarios u otras personas sufran lesiones o haya daños a la propiedad. Lea completamente este manual después de comprender los contenidos de abajo (significados de indicaciones), y asegúrese de seguir la descripción.

Indicación	Significado de indicación
 ADVERTENCIA	El texto dispuesto de esta manera indica que no cumplir las directrices en la advertencia podría dar como resultado daños corporales graves (*1) o la pérdida de la vida si el producto es manipulado de manera inadecuada.
 PRECAUCIÓN	El texto dispuesto de esta manera indica que no cumplir las directrices en la advertencia podría dar como resultado lesiones leves (*2) o daños (*3) a la propiedad si el producto es manipulado de manera inadecuada.

*1: Daños corporales graves indica la pérdida de la visión, quemaduras, descarga eléctrica, fractura de huesos, envenenamiento y otras lesiones que deje secuelas y requiera una hospitalización o un tratamiento de larga duración como paciente externo.

*2: Lesión leve indica lesión, quemaduras, descarga eléctrica y otras lesiones que no requieran hospitalización o tratamiento de larga duración como paciente externo.

*3: Daño a la propiedad indica daño que se extiende a edificios, efectos personales, y mascotas.

1 Precauciones de seguridad

El fabricante no asume responsabilidad alguna por los daños que resulten de la falta de observación de las descripciones de este manual.

ADVERTENCIA

Generalidades

- Lea atentamente este Manual del propietario antes de poner en marcha el aparato de aire acondicionado. Debe recordar muchos datos importantes relacionados con el funcionamiento general la unidad.
- Solicite que el distribuidor o un profesional realice la instalación. Sólo un instalador calificado (*1) puede realizar la instalación del acondicionador de aire. Si lo instala una persona no calificada puede provocar problemas como incendios, descargas eléctricas, lesiones, fugas de agua, ruidos y vibraciones.
- A la hora de rellenar o cambiar el refrigerante, no utilice un refrigerante distinto del especificado. De lo contrario, se podría generar una presión excesivamente alta en el ciclo de refrigeración, pudiendo ocasionar un fallo o explosión del producto o lesiones corporales.
- Lugares donde el ruido de funcionamiento de la unidad exterior puede provocar inconvenientes. (Especialmente en la divisoria con un vecino, instale el acondicionador de aire teniendo en cuenta el ruido.)
- Este aparato está destinado a ser utilizado por usuarios expertos o formados en tiendas, industria ligera o para uso comercial por parte de personas no expertas.

Transporte y almacenamiento

- Utilice zapatos con punteras, guantes y vestimenta de protección al transportar el aparato de aire acondicionado.

- No agarre las bandas que rodean la caja del embalaje al transportar la unidad de aire acondicionado. Podría lesionarse en caso de rotura de las bandas.
- Cuando apile las cajas de cartón para el almacenamiento o transporte, tenga en cuenta las indicaciones de precaución que aparecen impresas en dichos embalajes. De no seguirse dichas precauciones, la pila de cajas podría caerse.
- Debe asegurar que el aire acondicionado es transportado en condiciones de estabilidad adecuadas. Si encuentra alguna pieza del producto rota, póngase en contacto con el distribuidor.

Instalación

- Sólo un instalador cualificado (*1) o una persona de servicio cualificada (*1) tiene permitido realizar el trabajo eléctrico del aparato de aire acondicionado. Este trabajo no deberá hacerlo, bajo ninguna circunstancia, una persona que no esté cualificada, ya que si el trabajo se hace mal, existe el peligro de que se produzcan descargas eléctricas y/o fugas eléctricas.
- Una vez finalizados los trabajos de instalación, pídale al instalador que le explique las posiciones del disyuntor. En el caso de que se haya producido un error con el aparato de aire acondicionado, desconecte el disyuntor y póngase en contacto con una persona de mantenimiento.
- Si instala la unidad en una habitación pequeña, tome las medidas apropiadas para impedir que el refrigerante sobrepase la concentración límite aunque tuviera fugas. Consulte al distribuidor donde adquirió el aparato de aire acondicionado cuando ponga en práctica las medidas. La acumulación de refrigerante altamente concentrado puede provocar un accidente por falta de oxígeno.
- No instale el aparato de aire acondicionado en un lugar donde pueda estar expuesto a un gas combustible. Si hay fugas de gas combustible y éste se concentra alrededor de la unidad, podría producirse un incendio.

-
- Asegúrese de utilizar las piezas compradas por separado especificadas por la empresa. El uso de productos no especificados puede provocar un incendio, descargas eléctricas, fugas de agua u otros problemas. La instalación debe ser realizada por un profesional.
 - Confirme que se realice la conexión a tierra correctamente.

Funcionamiento

- Antes de abrir la rejilla de entrada de la unidad interior o el panel de servicio de la unidad exterior, ponga el disyuntor en la posición OFF. Si no se desconecta el disyuntor, se puede producir una descarga eléctrica por contacto con las piezas interiores. Sólo un instalador cualificado(*1) o una persona de servicio cualificada(*1) tiene permitido retirar la rejilla de entrada de la unidad interior o el panel de servicio de la unidad exterior y hacer el trabajo necesario.
- Dentro del aparato de aire acondicionado hay zonas de alto voltaje y piezas giratorias. Debido al peligro de descargas eléctricas o de que sus dedos u otros objetos físicos queden atrapados en las piezas giratorias, no retire la rejilla de entrada de la unidad interior o panel de servicio de la unidad exterior. Cuando se requieran trabajos que conlleven la retirada de estas piezas, póngase en contacto con un instalador cualificado o un técnico cualificado.
- No mueva ni repare ninguna unidad usted mismo. Dado que en el interior de la unidad hay alta tensión, podría recibir una descarga eléctrica al retirar la cubierta y la unidad principal.
- El uso de una plataforma de más de 50 cm de altura para limpiar el filtro de la unidad interior o para realizar otros trabajos similares constituye un trabajo en alturas. Para evitar el peligro de caída de la plataforma y posibles lesiones físicas mientras se trabaja en alturas, este tipo de trabajo no debe ser realizado por personas no cualificadas. Cuando sea necesario realizar este tipo de trabajo, no lo realice usted mismo; en su lugar, acuda a un instalador cualificado o a un técnico cualificado para que lo haga por usted.
- No toque la aleta de aluminio de la unidad exterior. Si lo hace, podría lesionarse. Si fuese necesario tocar la aleta, no la toque usted mismo; en su lugar, póngase en contacto con un instalador cualificado o un técnico cualificado.

- No se suba encima ni coloque objetos encima de la unidad exterior. Usted o los objetos pueden caerse de la unidad exterior y provocar lesiones.
- No ponga ningún aparato de combustión en un lugar expuesto directamente al aire procedente del aparato de aire acondicionado, de lo contrario, la combustión no sería perfecta.
- Cuando el aire acondicionado funciona con un aparato de combustión en el mismo lugar, hay que tener cuidado con la ventilación para que entre aire fresco en la habitación. Una mala ventilación puede ocasionar la falta de oxígeno.
- Cuando se utiliza el aire acondicionado en una habitación cerrada, hay que tener cuidado de que haya suficiente ventilación en la habitación. Una mala ventilación puede ocasionar la falta de oxígeno.
- No se exponga directamente a una corriente de aire frío durante un lapso prolongado y evite el frío excesivo. Si lo hiciera podría deteriorar su estado físico y enfermarse.
- No inserte nunca los dedos ni una varilla en la toma o la descarga de aire. De lo contrario podría lesionarse ya que el ventilador gira a alta velocidad dentro de la unidad.
- Consulte al proveedor del acondicionador de aire si la refrigeración y la calefacción no funcionan correctamente ya que la causa podría ser una fuga de refrigerante. Confirme los detalles de la reparación con personal de servicio calificado (*1) cuando la reparación incluya una carga de refrigerante adicional.
- Asegúrese de apagar el aparato de aire acondicionado y desactive el disyuntor antes de realizar la limpieza. De lo contrario podría lesionarse ya que el ventilador gira a alta velocidad dentro de la unidad.

Reparación

- Cuando haya notado que hay algún tipo de problema (por ejemplo, cuando aparece un código de verificación, hay olor a quemado, se oyen ruidos anormales, el aparato de aire acondicionado no refrigera ni calienta o hay fugas de agua), no lo toque: desconecte antes el disyuntor y póngase en contacto con una persona de servicio

cualificada. Tome medidas (colocando un aviso de “Fuera de servicio” cerca del disyuntor, por ejemplo) para asegurar que la alimentación no se conecte antes de que llegue el técnico cualificado. Si se continúa utilizando la unidad de aire acondicionado con la anomalía, los problemas mecánicos podrían generar otras complicaciones o provocar descargas eléctricas, etc.

- Si ha descubierto que la rejilla del ventilador se encuentra dañada, no se acerque a la unidad exterior; coloque el disyuntor en la posición de apagado (OFF) y póngase en contacto con personal de servicio cualificado para que realice la reparación. No ponga el disyuntor en la posición ON hasta después de terminar las reparaciones.
- Si ha descubierto que hay peligro de caída de las unidades interiores, no se acerque a la unidad interior: desconecte el disyuntor y póngase en contacto con un instalador cualificado o una persona de mantenimiento cualificada para que le reacondicionen la unidad. No conecte el disyuntor hasta que se haya reparado la unidad.
- Si ha descubierto que hay peligro de vuelco de las unidades exteriores, no se acerque a la unidad exterior: desconecte el disyuntor y póngase en contacto con un instalador cualificado o una persona de mantenimiento cualificada para que realice las mejoras o reparaciones pertinentes. No conecte el disyuntor hasta que se hayan realizado las mejoras o reparaciones.
- No personalice la unidad. Hacerlo podría producir un incendio, descargas eléctricas, etc.

Traslado

- Si se va a trasladar el aparato de aire acondicionado, no lo traslade usted mismo; en su lugar, póngase en contacto con un instalador cualificado o una persona de mantenimiento cualificada. Si el aparato de aire acondicionado no se traslada correctamente, se pueden producir descargas eléctricas y/o un incendio.

(*1) Consulte la “Definición de instalador cualificado o técnico cualificado”.

PRECAUCIÓN

Instalación

- Disponga correctamente la manguera de desagüe para un drenaje perfecto. Un drenaje malo puede provocar un encharcamiento de agua en el interior de la vivienda, así como daños en el mobiliario.
- Asegúrese de conectar el aire acondicionado a una fuente de alimentación exclusiva de la tensión nominal, de lo contrario la unidad puede averiarse o provocar un incendio.
- Confirme que la unidad exterior esté fija en su base. De lo contrario la unidad podría caerse o provocar otro tipo de accidente.

Funcionamiento

- No utilice el aparato de aire acondicionado con finalidades especiales como preservar alimentos, instrumentos de precisión, objetos de arte, reproducción de animales, en vehículos, embarcaciones, etc.
- No toque ningún interruptor con las manos mojadas; de lo contrario, podría recibir una descarga eléctrica.
- Si el aparato de aire acondicionado no va a utilizarse durante un período de tiempo prolongado, desconecte el interruptor principal (o disyuntor) por seguridad.
- Para obtener un rendimiento óptimo del aparato de aire acondicionado, utilícelo dentro del rango de la temperatura de funcionamiento especificada en las instrucciones. De lo contrario, podría producirse un funcionamiento erróneo o fugas de agua de la unidad.
- Evite que caiga líquido en el interior del control remoto. No derrame zumo, agua ni otro tipo de líquido sobre él.
- No lave el acondicionador de aire. De lo contrario, podrían producirse descargas eléctricas.

-
- Revise si la base de instalación y el resto del equipo presentan deterioro después de un lapso prolongado de funcionamiento. Si no toma las medidas necesarias la unidad podría caerse y provocar lesiones.
 - No deje pulverizadores inflamables ni otro tipo de material inflamable cerca del acondicionador de aire ni pulverice aerosoles inflamables directamente sobre él. Podría incendiarse.
 - Asegúrese de apagar el aparato de aire acondicionado y desactive el disyuntor antes de realizar la limpieza. De lo contrario podría lesionarse ya que el ventilador gira a alta velocidad dentro de la unidad.
 - Solicite al distribuidor que realice la limpieza del acondicionador de aire. Si limpia el acondicionador de aire de manera incorrecta, podría dañar las piezas plásticas, el aislamiento de las piezas eléctricas, etc. y provocar un funcionamiento erróneo. En el peor de los casos, podría provocar fugas de agua, descargas eléctricas, emisión de humo e incendios.
 - No coloque un recipiente con agua, como un florero, sobre la unidad. Podría ingresar agua en la unidad y deteriorar el aislamiento eléctrico provocando descargas eléctricas.
-

2 Nombre de los componentes

■ Entrada de aire fresco de unidad Unidad interior

MMD-UP072*HFP* a UP128*HFP*

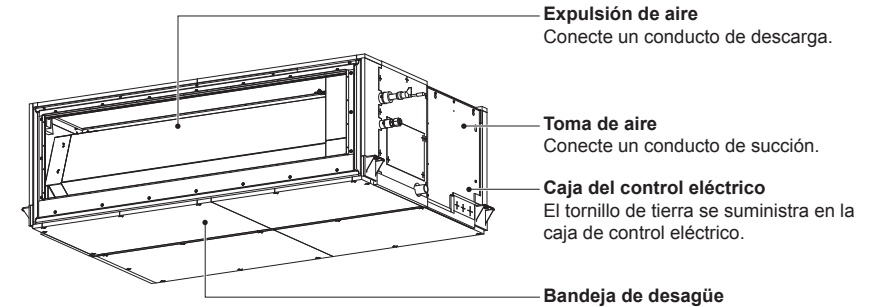

3 Nombres de los componentes y funciones del mando a distancia

La luz de fondo de la pantalla LCD se ilumina durante 15 segundos durante el funcionamiento del mando a distancia.

Todos los indicadores se muestran en el siguiente ejemplo de visualización. En realidad, sólo se mostrarán las opciones seleccionadas.

■ Operaciones

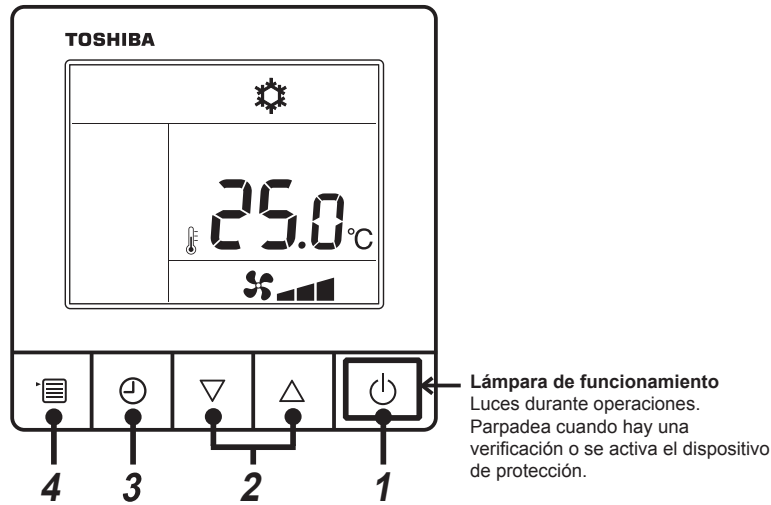

- 1 Botón ENCENDIDO / APAGADO**
Enciende la unidad cuando se pulsa y se apaga cuando se pulsa de nuevo.
- 2 Botón ajuste**
Establece la temperatura de ajuste en el modo normal. Cambia cada ajuste en el modo Funcionamiento, el modo velocidad del Ventilador o el modo de dirección del Viento.
- 3 Botón del temporizador de APAGADO**
Ajuste el temporizador APAGADO.
- 4 Botón Menú**
Selecciona el modo de Funcionamiento, seleccione la velocidad del Ventilador o la dirección del Viento. Cada vez que pulsa el botón, se muestra el indicador del modo siguiente.

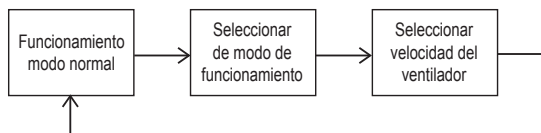

■ Indicadores

Todos los iconos de la pantalla se muestran para esta explicación. No se aceptan operaciones cuando "CONFIGURACIÓN" está parpadeando.

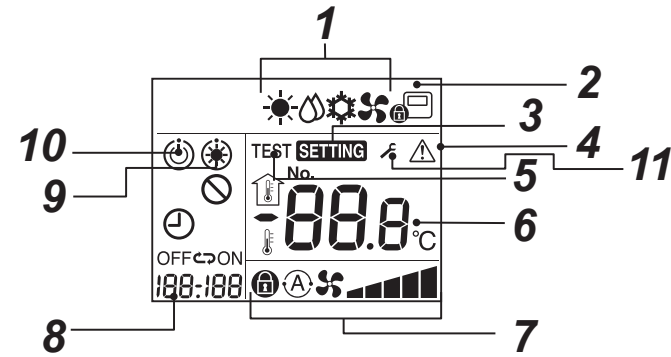

- 1 Indicador de modo de funcionamiento**
Indica el modo de funcionamiento seleccionado
- 2 Indicador de control central**
Se muestra cuando el aire acondicionado se controla de forma centralizada y se utiliza con dispositivos de control central como el mando a distancia central. Si el uso del mando a distancia está prohibido por el control central, parpadea cuando se pulsa el botón de ENCENDIDO / APAGADO, MODO o TEMP. del mando a distancia, y los botones no funcionan. (Los ajustes que se pueden configurar en el mando a distancia difieren según el modo del control central. Para obtener más información al respecto, lea el Manual del propietario del control remoto de central).
- 3 Indicador de ajuste**
Indica que el modelo se comprueba automáticamente después de activar un interruptor o algún otro evento.
- 4 Indicador de servicio**
Aparece cuando el dispositivo de protección funciona o hay una comprobación.
- 5 Indicadores de ejecución de prueba**
Aparece durante ejecución de prueba.
- 6 Indicador de ajuste de temperatura**
Muestra la temperatura de consigna seleccionada.
- 7 Indicador de velocidad del ventilador**
Indica la velocidad del ventilador seleccionada
Auto
Bajo
Bajo +
Med.
Med. +
Alto
Fijar
- 8 Indicador de temporizador de apagado**
Cuando hay un problema, se visualiza el código de problema.
- 9 Indicador de pre-calentamiento**
Aparece cuando se ha activado el modo de calefacción o se ha iniciado el ciclo de desescarche. Mientras se muestra esta indicación, el ventilador interior se detiene o funciona en modo ventilador.
- 10 Indicador de funcionamiento en espera**
Indica que el sistema Super Modular Multi no puede enfriar si una unidad interior diferente está calentando o no puede calentar si está enfriando; y que el Super Heat Recovery Multi no puede calentar o enfriar porque la temperatura exterior está fuera del rango de funcionamiento.
- 11 Pantalla de aviso**
Visualizada mientras ocurre el código de aviso.

4 Funcionamiento

Cuando utilice el aire acondicionado por primera vez o cambie los ajustes, siga los siguientes procedimientos. A partir de la próxima vez, al pulsar el botón de ENCENDIDO / APAGADO, el aire acondicionado comenzará a funcionar con la configuración elegida.

■ En espera

No se aceptan operaciones cuando "CONFIGURACIÓN" esté parpadeando.

REQUISITOS

- Mantenga el interruptor de alimentación encendido durante el uso.
- Cuando vuelva a utilizar el aire acondicionado después de un largo período de inactividad, encienda el interruptor de alimentación al menos 12 horas antes de empezar a funcionar.
- Cuando la alimentación esté encendida, el mando a distancia tarda aproximadamente 1 minuto en estar operativo. Esto no es un fallo de funcionamiento.

■ Operación en funcionamiento

Algunos modos de funcionamiento no están disponibles dependiendo del tipo de unidad interior.

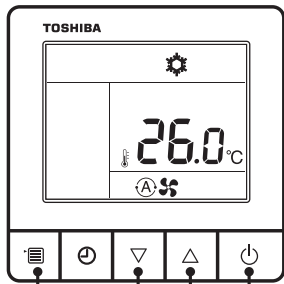

1 Botón ENCENDIDO / APAGADO

Pulse este botón para iluminar la lámpara de funcionamiento e iniciar las operaciones.

Cuando calienta

- El aire caliente sale después de 3 a 5 minutos de precalentamiento con el ventilador interior mantenido apagado.

2 Seleccione el modo operación

Pulse el botón Menú varias veces para seleccionar el modo de funcionamiento.

- El modo de funcionamiento actual parpadea. Cada vez que pulsa el botón de configuración, el modo de funcionamiento y su icono cambian en el siguiente orden:



(El modo de refrigeración solo no se mostrará: "Auto" y "Calefacción")

- Si no pulsa ningún botón durante 30 segundos, el modo de funcionamiento finaliza.

3 Seleccione la velocidad del ventilador

Pulse el botón de menú varias veces para seleccionar el modo de velocidad del ventilador.

- El indicador de la velocidad de ventilador actual parpadea.

Cada vez que pulsa el botón de configuración, el modo de velocidad del ventilador y su indicación cambian en el siguiente orden:

- Modelos de cinco velocidades:



- Cuando la operación de refrigeración y calefacción, "AUTOMÁTICA" tiene la misma velocidad de ventilador que "Alta".
- FIJO (Icono de ventilador) se muestra para los modelos capaces de ajustar la velocidad del ventilador.
- Si no pulsa ningún botón durante 30 años, el modo de velocidad del ventilador finaliza.

4 Seleccione la temperatura

Pulse el botón de configuración para ajustar la temperatura.

- La temperatura se puede establecer en pasos de 1.0°C.

Sistema Super Modular Multi serie u (SMMS-u)

Modo de funcionamiento	Rango de ajuste de temperatura	Ajuste de fábrica
Frío	13 a 25°C	18°C
Calefacción	18 a 30°C	25°C

Diferente al Sistema Super Modular Multi serie u (SMMS-u)

Modo de funcionamiento	Rango de ajuste de temperatura	Ajuste de fábrica
Frío	16 a 27°C	18°C
Calefacción		25°C

■ Modo de funcionamiento y función

REFRIGERACIÓN : Refrigera el aire fresco y lo envía a la habitación

CALEFACCIÓN : Enfría el aire fresco y lo envía a la habitación

VENTILADOR : Envía el aire fresco como es

La unidad de entrada de aire fresco controla la temperatura del aire de suministro para que esté cerca de la temperatura de configuración del mando a distancia.

Sin embargo, la temperatura del aire de suministro puede no estar cerca de la temperatura de configuración según la temperatura del aire exterior/succión de la condición de funcionamiento de las unidades interiores para el aire acondicionado en una línea.

REQUISITOS

- El aire acondicionado con la unidad de entrada de aire fresco no puede controlar la temperatura de la habitación.
- Para controlar la temperatura de la habitación, se requiere una unidad interior de aire acondicionado por separado.

■ Condiciones de uso

- En el modo REFRIGERACIÓN, si la temperatura del aire exterior/succión está por debajo de la temperatura de configuración +3°C, el estado del VENTILADOR se pone automáticamente. Cuando la temperatura del aire exterior/succión es inferior a 19°C, el estado de VENTILADOR también se hace independientemente de la temperatura de configuración.
- En el modo CALEFACCIÓN, si la temperatura del aire exterior/succión está por encima de la temperatura de configuración -3°C, el estado del VENTILADOR se pone automáticamente. Cuando la temperatura del aire exterior/succión es superior a 15°C, el estado de VENTILADOR también se pone independientemente de la temperatura de configuración.

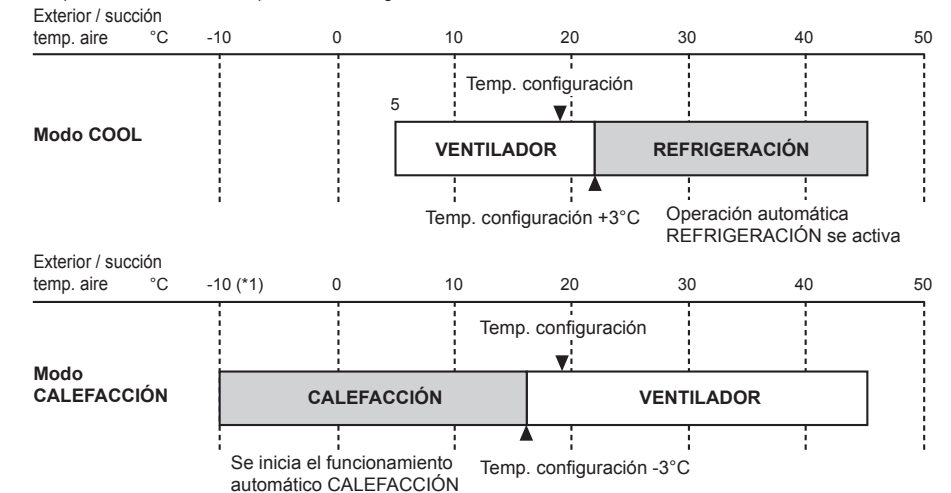

REQUISITOS

- En modo "REFRIGERACIÓN" o "VENTILADOR", si la temperatura del aire exterior/succión es inferior a 5°C, la operación se detiene automáticamente para proteger el equipo. En este caso, continúe la operación seleccionando el modo "CALEFACCIÓN".
- En modo "CALEFACCIÓN", si la temperatura del aire exterior/succión es inferior a -10°C(*1) la operación se detiene automáticamente para proteger el equipo. Cuando se opera la unidad de admisión de aire fresco con la temperatura exterior/succión por debajo de -10°C (*1), asegúrese de controlar por encima de -10°C (*1) usando un calentador de conducto (adquirido localmente). Para obtener más información, consulte con el distribuidor al que adquirió el aparato de aire acondicionado.
- *1: En el caso de combinarlo con la unidad exterior SMMS-u, la temperatura capaz de funcionar es de -10°C o más. En el caso de combinarlo con una unidad exterior diferente a SMMS-u, la temperatura capaz de funcionar es de -5°C o más.

5 Funcionamiento del temporizador APAGADO

Temporizador de desconexión : La unidad interior para cuando se alcanza la hora fijada.

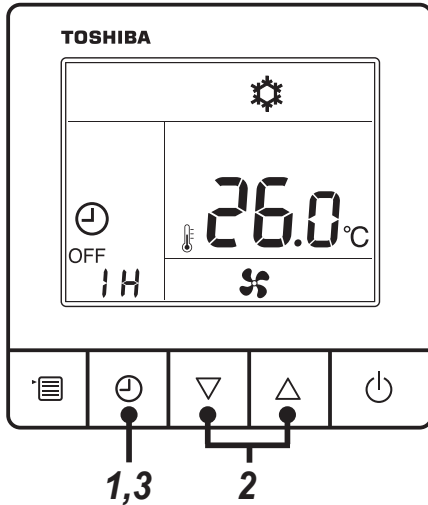

1 Botón del temporizador de APAGADO

Presione el botón del temporizador de APAGADO durante el funcionamiento del aire acondicionado.

- “⌚” y luz “APAGADO” y “AJUSTE” e indicador de temporizador parpadean.

2 Seleccione el tiempo del temporizador de APAGADO

Pulse el botón de ajuste para ajustar la hora.

- El tiempo del temporizador de APAGADO se puede ajustar a 0,5 h (30 min), 1h, 2h, ... hasta 24h.
- Si no pulsa ningún botón durante 30 segundos, el ajuste del temporizador de APAGADO será cancelado.

3 Pulse el botón del temporizador de APAGADO

“AJUSTE” desaparece, el indicador del temporizador cambia de parpadear a iluminarse, y se inicia el temporizador APAGADO.

- El indicador del temporizador en la operación de APAGADO del temporizador se muestra con la cuenta atrás.

■ Cancelar el temporizador

1 Pulse el botón del temporizador de APAGADO.

El indicador del temporizador desaparece.

NOTA

- Aunque el aire acondicionado se encienda o apague con el botón de ENCENDIDO/APAGADO durante el funcionamiento del temporizador de APAGADO, el funcionamiento del temporizador de APAGADO continúa.

6 Instalación

■ Ubicación

- Evite ubicaciones en las que el interior del techo se utilice como ruta para el aire fresco.
- Instale la unidad de admisión de aire fresco teniendo en cuenta una posición de puerto de descarga. La unidad de admisión de aire fresco tiene una temperatura de descarga diferente a la de la unidad interior del aire acondicionado.
- Evite instalarlo cerca de máquinas que emitan ondas de alta frecuencia.
- No es adecuado para plantas químicas como las plantas de refrigerante de dióxido de carbono licuado.
- No instale el aire acondicionado en lugares donde haya polvo de hierro u otro metal. La adhesión o acumulación de polvo de hierro u otros metales en el interior del aparato de aire acondicionado puede ocasionar combustión espontánea e iniciarse un incendio.
- Puede haber una avería en ciertos lugares como los siguientes:
 - Áreas con gran cantidad de gotitas de aceite (incluido aceite de máquina) o vapores
 - Zonas saladas cerca de océanos, etc.
 - Géiseres que emiten gas sulfurizado, etc.
 - Lugares muy ácidos o alcalinos.

Se requiere un mantenimiento o piezas especiales para su uso en los lugares mencionados. Si desea información, consulte al distribuidor al que le compró el producto.

- Deje un espacio suficiente alrededor de la admisión y descarga de aire de la unidad exterior para que no se restrinja la ventilación.
- Evite los lugares en los que el viento fuerte pueda soplar contra la admisión y la descarga de aire de la unidad exterior.
- Fije un soporte de nieve, una capucha de nieve, etc. a la unidad exterior para usarla en las zonas de nevadas. Si desea información, consulte al distribuidor al que le compró el producto.
- Asegúrese de que el agua de drenaje de la unidad exterior se emita en lugares con buen drenaje.
- Asegúrese de que el prefiltro de larga duración y el filtro de alta eficiencia estén instalados en la cámara del filtro. Si el prefiltro de larga duración y el filtro de alta eficiencia no están acoplados, los intercambiadores de calor, etc., obstruidos con polvo pueden provocar fugas de agua. Una el prefiltro de larga duración y el filtro de alta eficiencia porque el polvo también puede entrar en el área donde se acondicione el aire.
- Mantenga una distancia de al menos 1 m entre el aire acondicionado / mando a distancia y un televisor o radio. No respetar esta precaución puede causar alteraciones visuales o ruidos.
- Dejar una distancia de al menos 1,5 m entre el aire descarga y una alarma de incendios. Si no se respeta esta precaución, es posible que la alarma no funcione correctamente o que no detecte el fuego en caso de incendio.

■ Tenga cuidado de los sonidos de funcionamiento

- Ubique la unidad en un lugar lo suficientemente seguro como para que los sonidos y las vibraciones no aumenten.
- Si se coloca algo cerca de la descarga de aire de la unidad exterior, el ruido puede aumentar.
- Tenga cuidado de no molestar a sus vecinos con el aire frío/caliente o con el ruido procedente de la descarga de aire de la unidad exterior.

7 Notas sobre operaciones y rendimiento

■ Comprobar antes de funcionar

- Encienda el interruptor de alimentación al menos 12 horas antes de empezar ponerlo en funcionamiento.
- Asegúrese de que el cable de tierra esté bien conectado.
- Asegúrese de que el filtro de aire esté conectado a la unidad interior.

■ Descongelación durante la calefacción

- Si la escarcha cae sobre la unidad exterior durante la calefacción, la descongelación se realiza automáticamente (durante aproximadamente 2 - 10 minutos) para aumentar el efecto de calefacción.
- El ventilador de la unidad Interior se detiene durante operación de descongelación.

■ Protección de 3 minutos

La unidad exterior no funcionará durante aproximadamente 3 minutos después de que el aire acondicionado se haya reiniciado inmediatamente después de parar, o el interruptor de encendido se haya encendido. Esto es para proteger el sistema

■ Corte del suministro eléctrico

- En caso de un corte del suministro eléctrico, todas las operaciones se detienen.
- Para reanudar las operaciones, pulse el botón ENCENDIDO / APAGADO.

■ Dispositivo de protección (Interruptor de alta presión)

El interruptor de alta presión detiene el aire acondicionado automáticamente cuando se aplica carga excesiva a este.

Si el dispositivo de protección se activa, el funcionamiento de la unidad se detiene y la lámpara de operación parpadea.

Cuando se activa el dispositivo de protección, el  indicador y el código de comprobación se muestran en el mando a distancia.

El dispositivo de protección puede activarse en los siguientes casos:

Durante la refrigeración

- Cuando se bloquea la admisión o la descarga de aire de la unidad exterior.
- Cuando sopla viento fuerte continuamente contra la descarga de aire de la unidad exterior.

Durante la calefacción (sólo para modelo de bomba de calor)

- Cuando el polvo o la suciedad se adhiere excesivamente al filtro de aire de la unidad interior.
- Cuando se bloquea la descarga de aire de la unidad Interior.

NOTA

Cuando el dispositivo de protección se active, apague el interruptor de encendido, elimine la causa y reinicie el funcionamiento.

■ Operaciones de refrigeración / calefacción

Cada unidad puede ser controlada individualmente. No obstante, las unidades interiores conectadas a la misma unidad exterior no pueden realizar simultáneamente la refrigeración y la calefacción. Al intentar el funcionamiento simultáneo, las unidades interiores que realizan el enfriamiento se detienen y se visualiza el indicador de preparación  en marcha en el mando a distancia.

Una unidad interior que realiza la calefacción sigue funcionando. Cuando intenta una operación sin los ajustes configurados, se muestra el indicador de preparación  en marcha en el mando a distancia y se detiene la operación. Si la operación está establecida para refrigeración o calefacción por el administrador del aire acondicionado, sólo se aplicarán a la operación los ajustes configurados.

■ Características de la calefacción

Cuando la temperatura exterior aumenta, la unidad exterior se detendrá.

8 Mantenimiento

ADVERTENCIA

Para el mantenimiento diario, incluida la limpieza del filtro de aire, asegúrese de preguntar al personal de servicio cualificado, en particular a los siguientes modelos, ya que el mantenimiento requiere un trabajo de alto nivel;

PRECAUCIÓN

No pulse los botones con las manos mojadas. De lo contrario, podrían producirse descargas eléctricas.

Limpeza de filtros de aire

- Pida al personal de servicio cualificado que limpie los filtros de los modelos que figuran en la advertencia de la parte superior de este capítulo.
- Los filtros de atascados reducen el rendimiento de la refrigeración y de la calefacción.

▼ Prefiltro de larga duración Quite el polvo con una aspiradora o lávelo con agua.

- Si está excesivamente sucio, puede limpiarse eficazmente lavándolo con un cepillo suave y un detergente neutro.
- Después de lavarlo con agua, escúrralo y séquelo a la sombra.

REQUISITOS

- No lavar con agua a más de 50°C.

Esto puede causar decoloración o deformación.
• No exponer al fuego. Hacerlo podría causar un incendio.

▼ Filtro de alta eficiencia Reemplácelo cuando sea hora de un reemplazo

Al limpiar el prefiltro de larga duración, compruebe el estado de la recolección de polvo y la reducción del volumen de aire para el filtro de alta eficiencia, y luego reemplace el prefiltro cuando llegue el momento de hacerlo (se recomiendan aproximadamente 2500 horas de funcionamiento).

Tenga en cuenta que el filtro de alta eficiencia no puede ser lavado con agua y ser reutilizado. Sin embargo, la vida útil del filtro de alta eficiencia puede acortarse en función del estado del aire de admisión.

■ Limpiar la unidad interior y el mando a distancia

- Pida al personal de servicio cualificado que limpie las unidades interiores para los modelos que figuran en la advertencia de la parte superior de este capítulo.
- Límpielo con un paño seco y suave.
- No utilice gasolina, disolvente, polvo para fregar, tela química, etc., ya que pueden causar deformaciones o roturas.



■ Si no se usa durante más de un mes

- Deje el ventilador encendido durante medio día más o menos para secar el interior.
- Encienda la fuente de interruptor principal.
- Limpie el filtro de aire y luego colóquelo.

■ Inspección periódica

- Después de haber sido usado durante un largo periodo de tiempo, las piezas pueden deteriorarse o funcionar mal, o el drenaje puede empeorar, debido al calor, humedad, polvo o uso en general.
- Además del mantenimiento, es recomendable que haga que el distribuidor al que le compró la unidad la revise (se aplicarán cargos) y se ocupe del mantenimiento, etc.

■ Antes de la temporada de refrigeración / calefacción

Pida a la persona de servicio cualificada que limpie la bandeja colectora.

⚠ PRECAUCIÓN

Limpie la bandeja colectora.

Si no se limpia, la bandeja de drenaje puede llenarse de residuos y el agua puede desbordarse en el techo o en el suelo.

9 Solución de problemas

Cuando se detecten los siguientes síntomas, compruebe los puntos descritos a continuación antes de solicitar un servicio de reparación.

	Síntoma	Causa	
No es un fallo.	Unidad exterior	<ul style="list-style-type: none"> • Sale niebla blanca, aire frío o agua. • A veces se escucha el ruido de fuga de aire. 	<ul style="list-style-type: none"> • El ventilador de la unidad exterior se detiene automáticamente y realiza la operación de descongelación. • La válvula solenoide funciona cuando la operación de descongelación empieza o termina.
	Unidad interior	<ul style="list-style-type: none"> • El sonido "Swish" se escucha algunas veces. • Se escucha un ligero chasquido. • Indicación "⊕" se ilumina. • Indicación "☰" se ilumina. • Indicación "⊗" se ilumina. • El sonido o el aire frío sale de la unidad interior en espera. 	<ul style="list-style-type: none"> • Cuando comienza el funcionamiento, durante o inmediatamente después de que se haya detenido se escucha un sonido como de agua circulando y el sonido de funcionamiento puede ser mayor durante 2 o 3 minutos posteriores al inicio. Son el sonido de flujo del refrigerante o el sonido de drenaje del deshumidificador. • Este es el sonido que se genera cuando el intercambiador de calor, etc. se expande y se contrae ligeramente debido al cambio de temperatura. • Cuando no se puede realizar la operación de enfriamiento porque otra unidad interior realiza la operación de calefacción. • ¿La temperatura exterior/succión está fuera del rango de temperatura de operación? • Cuando el administrador del aire acondicionado ha fijado la operación en FRÍO o CALOR, y se realiza una operación contraria a la operación de ajuste. • Al detener el ventilador para evitar que el aire frío sople al iniciar la calefacción. • Ya que el refrigerante fluye temporalmente para evitar que el aceite o el refrigerante permanezcan en la unidad interior de reserva, puede oírse el sonido del refrigerante que fluye o el vapor blanco cuando la otra unidad interior funciona en modo CALEFACCIÓN, y el aire frío en modo REFRIGERACIÓN puede ser expulsado. • El sonido se genera cuando la válvula de expansión funciona cuando se enciende la alimentación. • La pantalla LCD puede quedar temporalmente borrosa por la electricidad estática.
Compruebe nuevamente.	Se detiene automáticamente.	<ul style="list-style-type: none"> • ¿El temporizador está "APAGADO"? 	
	No funciona.	<ul style="list-style-type: none"> • ¿Ha habido un corte del suministro eléctrico? • ¿El interruptor de alimentación está desactivado? • ¿Se ha quemado el fusible o el interruptor? • ¿Se ha operado el dispositivo de protección? (La lámpara de funcionamiento continúa.) • ¿El temporizador está "ENCENDIDO"? (La lámpara de funcionamiento continúa.) • ¿La REFRIGERACIÓN y la CALEFACCIÓN están seleccionadas simultáneamente? • (La indicación "⊕" está iluminada en la pantalla del mando a distancia.) • ¿La temperatura del aire exterior/succión está fuera del rango de temperatura de operación? La operación se detiene automáticamente ("⊕" se enciende en la pantalla del mando a distancia). 	
	Si solo se realiza la operación del ventilador	<ul style="list-style-type: none"> • ¿La temperatura del aire exterior/succión está fuera del rango de temperatura de operación para refrigeración y calefacción? La operación se cambia automáticamente al modo de ventilador. 	

■ Consulta y comprobación de problemas

Si hay un problema con el aire acondicionado, el indicador del temporizador de apagado muestra alternativamente el código de comprobación y el número de la unidad interior en la que se produjo el problema.

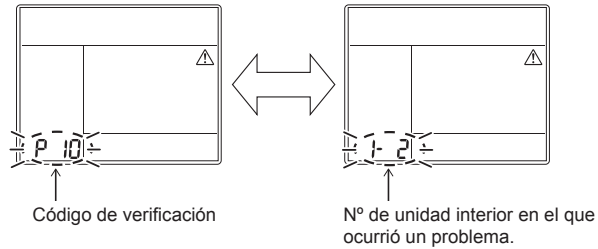

■ Historial de solución de problemas y confirmación

Si se produce un problema con el aire acondicionado, puede consultar el historial de solución de problemas con el siguiente procedimiento.

(El historial de solución de problemas registra hasta 4 incidentes.)

Puede comprobarlo durante la operación o cuando la operación se detenga.

- Si comprueba el historial de problemas durante el funcionamiento del temporizador de APAGADO, el temporizador de APAGADO se cancelará.

Procedimiento	Descripción de la operación	
1	<p>Pulse el botón del temporizador de apagado durante más de 10 segundos y los indicadores aparecerán como una imagen que indica que se ha entrado en el modo de historial de solución de problemas. Si [/ Comprobación de servicio] se muestra, el modo entra en el modo de historial de solución de problemas.</p> <ul style="list-style-type: none"> • [01: El orden de historial de solución de problemas] aparece en el indicador de temperatura. • El indicador del temporizador de APAGADO muestra alternativamente el [código de comprobación] y el [número de la unidad interior] en la que se produjo el problema. 	
2	<p>Cada vez que se pulsa el botón de ajuste, se muestra en secuencia el historial de solución de problemas registrado. El historial de resolución de problemas aparece en orden desde el [01] (más reciente) hasta el [04] (más antiguo).</p> <p>PRECAUCIÓN</p> <p>En el modo de historial de solución de problemas, NO pulse el botón de menú durante más de 10 segundos, ya que al hacerlo se borra todo el historial de solución de problemas de la unidad interior.</p>	
3	<p>Cuando finalice la comprobación, pulse el botón de ENCENDIDO / APAGADO para volver al modo normal.</p> <ul style="list-style-type: none"> • Si el aire acondicionado está funcionando, sigue funcionando incluso después de haber pulsado el botón de ENCENDIDO / APAGADO. Para detener su operación, pulse el botón ENCENDIDO / APAGADO de nuevo. 	

10 Especificaciones

Modelo	Nivel de presión acústica (dBA)		Peso (kg)
	Refrigeración	Calefacción	
MMD-UP0721HFP-E1	38	38	99
MMD-UP0961HFP-E1	40	40	99
MMD-UP1121HFP-E1	42	42	99
MMD-UP1281HFP-E1	44	44	99

Declaración de conformidad

Fabricante: Toshiba Carrier (Thailand) Co., Ltd.
144/9 Moo 5, Bangkadi Industrial Park, Tivanon road, Tambol Bangkadi,
Amphur Muang, Pathumthani 12000, Thailand

propietario TCF: TOSHIBA CARRIER EUROPE S.A.S
Route de Thil 01120 Montluel FRANCE

Por la presente declara que la maquinaria descrita a continuación:

Denominación genérica: Aire acondicionado

Modelo / tipo: MMD-UP0721HFP-E1, MMD-UP0961HFP-E1,
MMD-UP1121HFP-E1, MMD-UP1281HFP-E1

Nombre comercial: Aire acondicionado Sistema Super Modular Multi
Aire acondicionado Sistema Super Calefacción Recuperación Multi
Aire acondicionado Sistema Super Heat Recovery Multi (serie MiNi-SMMS)

Cumple con las provisiones de la Directiva Maquinaria (Directive 2006/42/EC) y las normas que se transponen a la ley nacional.

Declaración de incorporación de cuasi máquinas

No se debe poner en servicio antes de que se declare que la maquinaria en la que se va a incorporar cumple con las disposiciones de esta Directiva (cuando corresponda).

NOTA

Esta declaración pierde su validez si se introducen modificaciones técnicas u operacionales sin el consentimiento del fabricante.

Toshiba Carrier (Thailand) Co., Ltd.

144 / 9 Moo 5, Bangkadi Industrial Park, Tivanon Road, Tambol Bangkadi, Amphur Muang, Pathumthani 12000, Thailand