

R32 or R410A

TOSHIBA

Leading Innovation >>>

AIRE ACONDICIONADO (TIPO SPLIT)

Manual del propietario

Unidad interior

Nombre del modelo:

Tipo para techo

RAV-RM401CTP-E

RAV-RM561CTP-E

RAV-RM801CTP-E

RAV-RM1101CTP-E

RAV-RM1401CTP-E

Para uso comercial

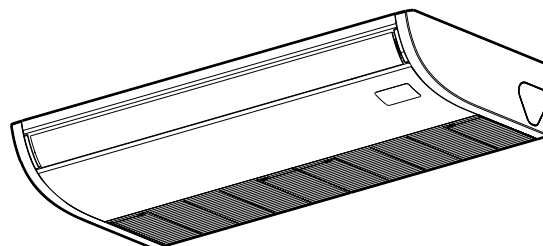

Translated instruction

ADOPCIÓN DEL REFRIGERANTE R32 o R410A

Este aparato de aire acondicionado usa el refrigerante HFC (R32 o R410A) que no es perjudicial para la capa de ozono.

Este aparato no debe ser usado por personas (adultos o niños) con su capacidad física, psíquica o sensorial reducida, ni por quienes no tengan los conocimientos y la experiencia necesarios, a menos que sean supervisados o instruidos acerca del uso del aparato por una persona responsable de su seguridad.

Los niños deben estar bajo supervisión para garantizar que no juegan con el aparato.

El uso de este aparato no está dirigido a niños menores de 8 años y a personas con minusvalías físicas, sensoriales o mentales, o sin experiencia ni conocimientos, a menos que se les someta a supervisión o se les instruya respecto a su uso de una manera segura y entiendan los peligros existentes.

Los niños no pueden jugar con este aparato. Los niños no podrán realizar la limpieza y el mantenimiento del usuario sin supervisión.

Índice

1	Precauciones de seguridad	3
2	Nombres de las piezas	7
3	Control remoto con cable	7
4	Uso correcto	9
5	Funcionamiento del temporizador	10
6	Ajuste de la dirección del aire	10
7	Modo de ahorro de energía	11
8	Mantenimiento	12
9	Resolución de problemas	13
10	Funcionamientos y rendimiento	14
11	Instalación	15
12	Especificaciones	16

Gracias por haber adquirido este aparato de aire acondicionado Toshiba.

Lea atentamente estas instrucciones que contienen información importante de conformidad con la Directiva relativa a Máquinas (Directive 2006/42/EC) y asegúrese de que las entiende.

Cuando haya leído estas instrucciones, guárdelas en un lugar seguro junto con el «Manual de instalación» suministrado con el producto.

Denominación genérica: Aire acondicionado



Definición de instalador cualificado o persona de servicio cualificada

El aparato de aire acondicionado deberá ser instalado, mantenido, reparado y desechado por un instalador cualificado o por una persona de servicio cualificada. Cuando se tenga que hacer uno cualquiera de estos trabajos, solicite a un instalador cualificado o a una persona de servicio cualificada que le haga el trabajo solicitado.

Un instalador cualificado o una persona de servicio cualificada es un agente con las cualificaciones y conocimientos descritos en la tabla de abajo.

Agente	Cualificaciones y conocimientos que debe tener el agente
Instalador cualificado	<ul style="list-style-type: none"> El instalador cualificado es una persona que se dedica a la instalación, mantenimiento, traslado y retirada de los aparatos de aire acondicionado fabricados por Toshiba Carrier Corporation. Dicha persona habrá recibido formación relativa a la instalación, mantenimiento, traslado y retirada de aparatos de aire acondicionado fabricados por Toshiba Carrier Corporation, o, de otro modo, habrá sido instruida en dichas operaciones por otra u otras personas que hayan recibido formación en la materia y que por tanto posean amplios conocimientos relativos a dichas operaciones. El instalador cualificado que esté autorizado para realizar los trabajos eléctricos propios de la instalación, traslado y retirada poseerá las cualificaciones relativas a dichos trabajos eléctricos, de conformidad con la legislación local vigente, y habrá recibido formación relativa a las tareas eléctricas a realizar en los aparatos de aire acondicionado fabricados por Toshiba Carrier Corporation, o, de otro modo, habrá sido instruido en dichas tareas por otra u otras personas que hayan recibido formación en la materia y que por tanto posean amplios conocimientos relativos a dichas operaciones. El instalador cualificado que esté autorizado para realizar los trabajos de canalización y manejo del refrigerante propios de la instalación, traslado y retirada poseerá las cualificaciones relativas a dichos trabajos de canalización y manejo del refrigerante, de conformidad con la legislación local vigente, y habrá recibido formación relativa a las tareas de canalización y uso del refrigerante a realizar en los aparatos de aire acondicionado fabricados por Toshiba Carrier Corporation, o, de otro modo, habrá sido instruido en dichas tareas por otra u otras personas que hayan recibido formación en la materia y que por tanto posean amplios conocimientos relativos a dichas operaciones. El instalador cualificado que esté autorizado para trabajar en alturas habrá recibido formación relativa a la realización de trabajos en altura con los aparatos de aire acondicionado fabricados por Toshiba Carrier Corporation, o, de otro modo, habrá sido instruido en dichas tareas por otra u otras personas que hayan recibido formación en la materia y que por tanto posean amplios conocimientos relativos a dichos trabajos.
Persona de servicio cualificada	<ul style="list-style-type: none"> La persona de mantenimiento cualificado es una persona que se dedica a la instalación, reparación, mantenimiento, traslado y retirada de los aparatos de aire acondicionado fabricados por Toshiba Carrier Corporation. Dicha persona habrá recibido formación relativa a la instalación, reparación, mantenimiento, traslado y retirada de aparatos de aire acondicionado fabricados por Toshiba Carrier Corporation, o, de otro modo, habrá sido instruida en dichas operaciones por otra u otras personas que hayan recibido formación en la materia y que por tanto posean amplios conocimientos relativos a dichas operaciones. La persona de mantenimiento cualificada que esté autorizada para realizar los trabajos eléctricos propios de la instalación, reparación, traslado y retirada poseerá las cualificaciones relativas a dichos trabajos eléctricos, de conformidad con la legislación local vigente, y habrá recibido formación relativa a las tareas eléctricas a realizar en los aparatos de aire acondicionado fabricados por Toshiba Carrier Corporation, o, de otro modo, habrá sido instruida en dichas tareas por otra u otras personas que hayan recibido formación en la materia y que por tanto posean amplios conocimientos relativos a dichas operaciones. La persona de mantenimiento cualificada que esté autorizada para realizar los trabajos de canalización y manejo del refrigerante propios de la instalación, reparación, traslado y retirada poseerá las cualificaciones relativas a dichos trabajos de canalización y manejo del refrigerante, de conformidad con la legislación local vigente, y habrá recibido formación relativa a las tareas de canalización y uso del refrigerante a realizar en los aparatos de aire acondicionado fabricados por Toshiba Carrier Corporation, o, de otro modo, habrá sido instruida en dichas tareas por otra u otras personas que hayan recibido formación en la materia y que por tanto posean amplios conocimientos relativos a dichas operaciones. La persona de mantenimiento cualificada que esté autorizada para trabajar en alturas habrá recibido formación relativa a la realización de trabajos en altura con los aparatos de aire acondicionado fabricados por Toshiba Carrier Corporation, o, de otro modo, habrá sido instruida en dichas tareas por otra u otras personas que hayan recibido formación en la materia y que por tanto posean amplios conocimientos relativos a dichos trabajos.

Estas precauciones de seguridad describen aspectos importantes para la seguridad a fin de evitar lesiones personales y daños en la propiedad. Lea atentamente este manual y asegúrese de comprender todo el contenido incluido a continuación (significado de las indicaciones) y siga las instrucciones de las descripciones.





Indicación	Significado de la indicación
 ADVERTENCIAS	El texto incluido de esta forma indica que si no se siguen las instrucciones de la advertencia podrían ocasionarse lesiones corporales graves (*1) o la muerte si el producto no se manipula de forma correcta.
 PRECAUCIÓN	El texto incluido de esta forma indica que si no se siguen las instrucciones de la precaución podrían ocasionarse lesiones leves (*2) o daños (*3) en la propiedad si el producto no se manipula de forma correcta.

*1: Una lesión corporal grave implica pérdida de visión, lesiones, quemaduras, descarga eléctrica, fractura ósea, intoxicación y otras lesiones que causan secuelas y requieren hospitalización o tratamiento prolongado de seguimiento en ambulatorio.





*2: Una lesión leve implica lesión, quemaduras, descarga eléctrica y otras lesiones que no requieren hospitalización ni tratamiento prolongado de seguimiento en ambulatorio.

*3: Daño a la propiedad implica daños a los edificios, efectos domésticos, animales domésticos y mascotas.

SIGNIFICADOS DE LOS SÍMBOLOS DE LA UNIDAD

	ADVERTENCIAS (Riesgo de incendio)	Esta marca es solo para el refrigerante R32. El tipo de refrigerante se especifica en la placa de características de la unidad exterior. Si el tipo de refrigerante es R32, esta unidad usa un refrigerante inflamable. Si el refrigerante gotea y entra en contacto con piezas en llamas o calientes, producirá gas nocivo y existe el riesgo de incendio.
		Lea el MANUAL DEL PROPIETARIO atentamente antes de usar el sistema.
		El personal de mantenimiento deberá leer atentamente el MANUAL DEL PROPIETARIO y el MANUAL DE INSTALACIÓN antes de poner en marcha el sistema.
		Encontrará más información en el MANUAL DEL PROPIETARIO, el MANUAL DE INSTALACIÓN y cualquier otra documentación relacionada.

■ Advertencias en cuanto a la unidad de aire acondicionado

Indicación de advertencia		Descripción
	<p>WARNING</p> <p>ELECTRICAL SHOCK HAZARD Disconnect all remote electric power supplies before servicing.</p>	<p>ADVERTENCIAS</p> <p>PELIGRO DE DESCARGA ELÉCTRICA Desconecte todos los suministros eléctricos remotos antes de hacer reparaciones.</p>
	<p>WARNING</p> <p>Moving parts. Do not operate unit with grille removed. Stop the unit before the servicing.</p>	<p>ADVERTENCIAS</p> <p>Piezas móviles. No utilice la unidad con la rejilla retirada. Pare la unidad antes de hacer reparaciones.</p>
	<p>CAUTION</p> <p>High temperature parts. You might get burned when removing this panel.</p>	<p>PRECAUCIÓN</p> <p>Piezas de alta temperatura. Al retirar este panel podría quemarse.</p>
	<p>CAUTION</p> <p>Do not touch the aluminum fins of the unit. Doing so may result in injury.</p>	<p>PRECAUCIÓN</p> <p>No toque las aletas de aluminio de la unidad. De lo contrario, podrían producirse lesiones personales.</p>
	<p>CAUTION</p> <p>BURST HAZARD Open the service valves before the operation, otherwise there might be the burst.</p>	<p>PRECAUCIÓN</p> <p>PELIGRO DE ROTURA Abra las válvulas de servicio antes de la operación, de lo contrario podrían producirse roturas.</p>

1 Precauciones de seguridad

El fabricante no se hará responsable de ningún daño producido por no seguir las descripciones de este manual.

ADVERTENCIAS

Generalidades

- Lea atentamente este Manual del propietario antes de poner en marcha el aparato de aire acondicionado. Debe recordar muchos datos importantes relacionados con el funcionamiento general la unidad.
- Solicite que el distribuidor o un profesional realice la instalación. Sólo un instalador calificado (*1) puede realizar la instalación del acondicionador de aire. Si lo instala una persona no calificada puede provocar problemas como incendios, descargas eléctricas, lesiones, fugas de agua, ruidos y vibraciones.
- No utilice ningún refrigerante distinto del especificado como complemento o sustituto. Si lo hace, se podría generar una presión extremadamente alta en el ciclo de refrigeración, lo que podría causar un fallo en el producto, la explosión de este o daños físicos.
- Lugares donde el ruido de funcionamiento de la unidad exterior puede provocar inconvenientes. (Especialmente en la divisoria con un vecino, instale el acondicionador de aire teniendo en cuenta el ruido.)
- Este aparato está destinado a ser utilizado por usuarios expertos o formados en tiendas, industria ligera o para uso comercial por parte de personas no expertas.

Transporte y almacenamiento

- Utilice zapatos con punteras, guantes y vestimenta de protección para transportar el aparato de aire acondicionado.
- No agarre las bandas que rodean la caja del embalaje para transportar la unidad de aire acondicionado. Usted podría lesionarse si se rompieran las bandas.
- Antes de apilar las cajas de cartón para el almacenamiento o transporte, tenga en cuenta las indicaciones de precaución que aparecen impresas en dichos embalajes. De no seguirse dichas precauciones, la pila de cajas podría caerse.

- La unidad de aire acondicionado se debe transportar en condiciones de estabilidad adecuadas. Si alguna pieza del producto estuviera rota, póngase en contacto con el distribuidor.
- Cuando la unidad de aire acondicionado se deba transportar con las manos, deberán hacerlo dos o más personas.

Instalación

- Sólo un instalador cualificado (*1) o una persona de servicio cualificada (*1) tiene permitido realizar el trabajo eléctrico del aparato de aire acondicionado. Este trabajo no deberá hacerlo, bajo ninguna circunstancia, un individuo que no esté cualificado, porque si el trabajo se hace mal, existe el peligro de que se produzcan descargas eléctricas y/o fugas eléctricas.
- Una vez finalizada la instalación, pídale al instalador que le explique las posiciones del disyuntor. En el caso de que se haya producido un problema con el aparato de aire acondicionado, desconecte el disyuntor y póngase en contacto con una persona de mantenimiento.
- Si instala la unidad en una habitación pequeña, tome las medidas apropiadas para impedir que el refrigerante sobrepase la concentración límite aunque tuviera fugas. Consulte al concesionario a quien adquirió el aparato de aire acondicionado cuando ponga en práctica las medidas. La acumulación de refrigerante altamente concentrado puede causar un accidente por falta de oxígeno.
- No instale el aparato de aire acondicionado en un lugar donde pueda estar expuesto a un gas combustible. Si hay fugas de gas combustible y éste se concentra alrededor de la unidad, podría producirse un incendio.
- Utilice las piezas compradas por separado especificadas por la empresa. La utilización de piezas que no sean las especificadas podría provocar incendios, descargas eléctricas, fugas de agua u otros problemas. Encargue la instalación a un profesional.
- Confirme que se realice la conexión a tierra correctamente.

Funcionamiento

- Antes de abrir la rejilla de admisión de la unidad interior o el panel de servicio de la unidad exterior, ponga el disyuntor en la posición OFF. Si no se pone el disyuntor en la posición OFF se puede producir una descarga eléctrica al tomar las piezas

interiores. Sólo un instalador cualificado (*1) o una persona de servicio cualificada (*1) tiene permitido retirar la rejilla de admisión de la unidad interior o el panel de servicio de la unidad exterior y hacer el trabajo necesario.

- Dentro del aparato de aire acondicionado hay zonas de alto voltaje y piezas giratorias. Debido al peligro de descargas eléctricas o de que sus dedos u otros objetos físicos queden atrapados en las piezas giratorias, no retire el panel de mantenimiento de la unidad exterior. Cuando deba realizar tareas que impliquen la extracción de estas piezas, póngase en contacto con un instalador cualificado (*1) o un técnico de servicio cualificado (*1).
- No mueva ni repare ninguna unidad usted mismo. Dado que en el interior de la unidad hay alto voltaje, podría recibir una descarga eléctrica al retirar la cubierta y la unidad principal.
- El uso de una plataforma de más de 50 cm de altura para limpiar el filtro de la unidad interior o para realizar otros trabajos similares constituye un trabajo en alturas. Para evitar el peligro de caída de la plataforma y posibles lesiones físicas mientras se trabaja en alturas, este tipo de trabajo no debe ser realizado por personas no cualificadas. Cuando deba llevarse a cabo este tipo de trabajo, no lo haga usted mismo. Pídselo a un instalador cualificado (*1) o un técnico de servicio cualificado (*1).
- No toque la aleta de aluminio de la unidad exterior. Si lo hace puede lesionarse usted mismo. Si fuese necesario tocar la aleta, no la toque usted mismo; en su lugar, póngase en contacto con un instalador cualificado o una persona de mantenimiento cualificada.
- No se suba encima ni coloque objetos encima de la unidad exterior. Usted o los objetos pueden caerse de la unidad exterior y provocar lesiones.
- No ponga ningún aparato de combustión en un lugar expuesto directamente al aire procedente del aparato de aire acondicionado, de lo contrario, la combustión no sería perfecta.
- Ventile la habitación de manera suficiente cuando el aparato de aire acondicionado esté en funcionamiento en el mismo lugar que un aparato de combustión. Una mala ventilación puede ocasionar la falta de oxígeno.
- Si el aparato de aire acondicionado se utiliza en una habitación cerrada, ventílela de manera suficiente. Una mala ventilación puede ocasionar la falta de oxígeno.

- No se exponga directamente a una corriente de aire frío durante un lapso prolongado y evite el frío excesivo. De lo contrario puede ocurrir un deterioro de la integridad física o la salud.
- No inserte los dedos ni una varilla en la toma o la descarga de aire. De lo contrario podría lesionarse ya que el ventilador gira a alta velocidad dentro de la unidad.
- Consulte al proveedor del acondicionador de aire si la refrigeración y la calefacción no funcionan correctamente ya que la causa podría ser una fuga de refrigerante. Confirme los detalles de la reparación con personal de servicio calificado (*1) cuando la reparación incluya una carga de refrigerante adicional.
- Apague el aparato de aire acondicionado y desactive el disyuntor antes de realizar la limpieza. De lo contrario podría lesionarse ya que el ventilador gira a alta velocidad dentro de la unidad.

Reparación

- Si en el aparato de aire acondicionado se produce algún tipo de problema (por ejemplo, si aparece una pantalla de error, huele a quemado, se oyen sonidos anómalos, el aparato de aire acondicionado no enfría o no calienta, o hay fugas de agua), no lo toque usted mismo. Coloque el disyuntor en la posición OFF y póngase en contacto con un técnico de servicio calificado (*1). Tome medidas (colocando un aviso de "fuera de servicio" cerca del disyuntor, por ejemplo) para asegurar que la alimentación no se conecte antes de que llegue el técnico calificado (*1). El uso continuado del aparato de aire acondicionado en su estado defectuoso puede provocar que aumenten los problemas mecánicos o puede dar lugar a descargas eléctricas u otros problemas.
- Si la rejilla del ventilador está dañada, no se dirija a la unidad exterior: desconecte el disyuntor y póngase en contacto con una persona de mantenimiento calificada para que la repare. No ponga el disyuntor en la posición ON hasta después de terminar las reparaciones.
- Si existe el peligro de caída de la unidad interior, no se acerque a ella. Coloque el disyuntor en la posición OFF y póngase en contacto con un instalador calificado (*1) o un técnico de

- servicio calificado (*1) para que reparen la unidad. No conecte el disyuntor hasta que se haya reparado la unidad.
- Si existe el peligro de vuelco de la unidad exterior, no se acerque a ella. Coloque el disyuntor en la posición OFF y póngase en contacto con un instalador calificado (*1) o un técnico de servicio calificado (*1) para que efectúen las mejoras o reparaciones. No conecte el disyuntor hasta que se hayan realizado las mejoras o reparaciones.
 - No personalice la unidad. Podría provocar incendios, descargas eléctricas u otros problemas.

Recolocación

- Cuando deba trasladar el aparato de aire acondicionado, no lo traslade usted mismo. Póngase en contacto con un instalador calificado (*1) o un técnico de servicio calificado (*1). Si el aparato de aire acondicionado no se traslada correctamente, se pueden producir descargas eléctricas y/o un incendio.

PRECAUCIÓN

Instalación

- Disponga correctamente la manguera de drenaje para un drenaje perfecto. Un drenaje incorrecto puede provocar un encharcamiento de agua en el interior de la vivienda, así como daños en el mobiliario.
- Conecte el aparato de aire acondicionado a una toma de corriente exclusiva con el voltaje especificado; de lo contrario, la unidad podría estropearse o provocar un incendio.
- Confirme que la unidad exterior esté fija en su base. De lo contrario la unidad podría caerse o provocar otro tipo de accidente.

Funcionamiento









- No utilice el aparato de aire acondicionado con finalidades especiales, como preservar alimentos, instrumentos de precisión, objetos de arte, reproducción de animales, en vehículos ni embarcaciones.
- No toque ningún interruptor con las manos mojadas; de lo contrario, podría recibir una descarga eléctrica.

- Si el aparato de aire acondicionado no va a utilizarse durante un período de tiempo prolongado, desconecte el interruptor principal (o disyuntor) por seguridad.
- Para obtener un rendimiento óptimo del aparato de aire acondicionado, utilícelo dentro del rango de la temperatura de funcionamiento especificada en las instrucciones. De lo contrario, podría producirse un funcionamiento erróneo o fugas de agua de la unidad.
- Evite que caiga líquido en el interior del control remoto. No derrame zumo, agua ni otro tipo de líquido sobre él.
- No lave el acondicionador de aire. De lo contrario, podrían producirse descargas eléctricas.
- Revise si la base de instalación y el resto del equipo presentan deterioro después de un lapso prolongado de funcionamiento. Si no toma las medidas necesarias, la unidad podría caerse y provocar lesiones.
- No deje pulverizadores inflamables ni otro tipo de material inflamable cerca del acondicionador de aire ni pulverice aerosoles inflamables directamente sobre él. Podría incendiarse.
- Apague el aparato de aire acondicionado y desactive el disyuntor antes de realizar la limpieza. De lo contrario podría lesionarse ya que el ventilador gira a alta velocidad dentro de la unidad.
- Solicite al distribuidor que realice la limpieza del acondicionador de aire. Si limpia el acondicionador de aire de manera incorrecta, podría dañar las piezas plásticas, el aislamiento de las piezas eléctricas u otras y provocar un funcionamiento erróneo. En el peor de los casos, podría provocar fugas de agua, descargas eléctricas, emisión de humo o incendios.
- No coloque un recipiente con agua, como un florero, sobre la unidad. Podría ingresar agua en la unidad y deteriorar el aislamiento eléctrico provocando descargas eléctricas.
- No lave los aparatos de aire acondicionado con dispositivos de lavado a presión. Las fugas eléctricas pueden causar descargas eléctricas o incendios.

(*1) Consulte la "Definición de instalador cualificado o persona de servicio cualificada".

■ Información sobre el transporte, el manejo y el almacenamiento de los embalajes de cartón

◆ Ejemplos de indicaciones impresas en los embalajes de cartón

Símbolo	Descripción	Símbolo	Descripción
	Mantener seco		No dejar caer
	Frágil		No colocar tumbado
	11 cartons Altura de apilamiento (En este caso se pueden apilar 12 embalajes de cartón)		No caminar sobre este embalaje de cartón
	Este lado hacia arriba		No pisar
	Manejar con cuidado		

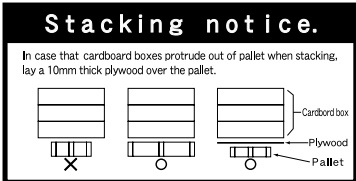
Otras precauciones	Descripción
	PRECAUCIÓN Posibilidad de lesiones físicas. No lo maneje sujetándolo por las cintas de embalaje o podría sufrir lesiones físicas en caso de rotura de una cinta.
	Aviso sobre apilamiento. Si las cajas de cartón sobresalen del pallet al apilarlas, coloque una madera contrachapada de 10 mm sobre el pallet.

2 Nombres de las piezas

■ Unidad interior

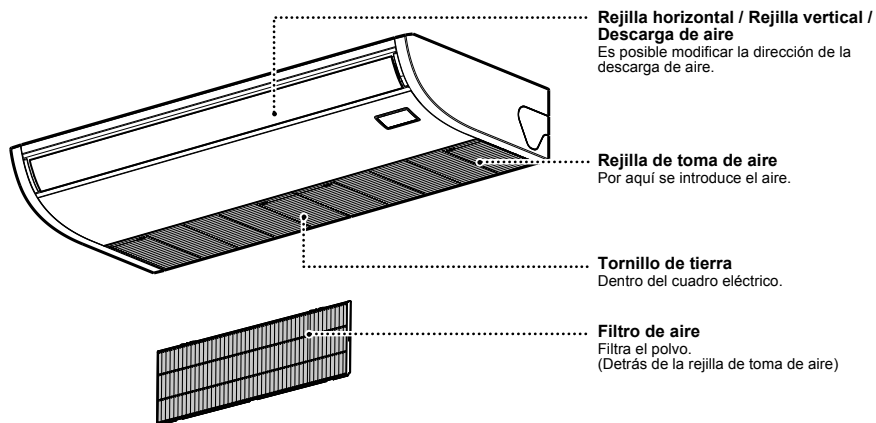

■ Unidad exterior (El diseño varía en función de la unidad exterior. La siguiente ilustración muestra un ejemplo.)

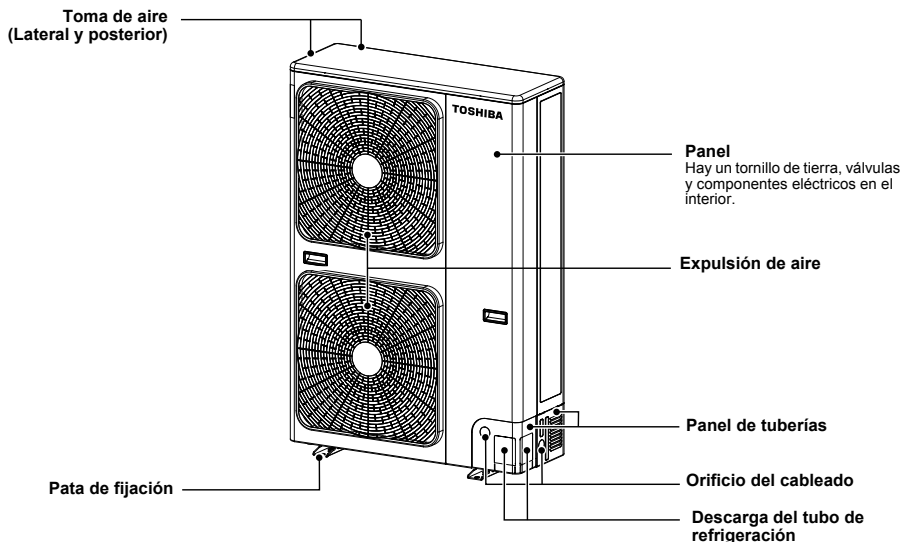

3 Control remoto con cable

Este control remoto puede controlar el funcionamiento de hasta 8 unidades interiores.



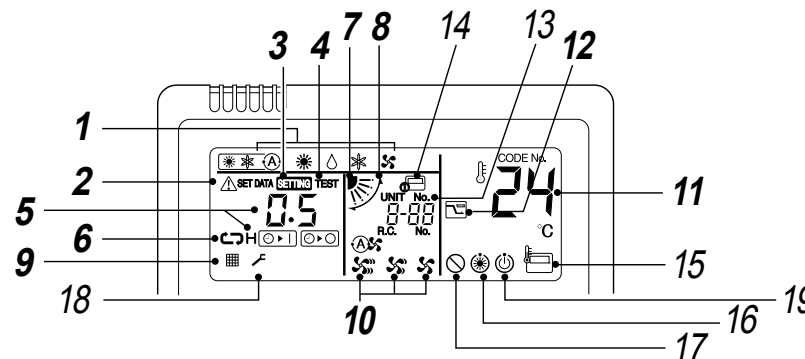
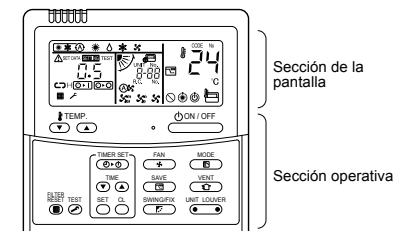

■ Sección de la pantalla

En la ilustración de pantalla siguiente se muestran todos los iconos. Cuando la unidad esté en funcionamiento, sólo se mostrarán los iconos pertinentes.

- Al encender el disyuntor de fugas por primera vez, **SETTING** parpadeará en la pantalla del control remoto.
- Mientras el icono siga parpadearando, el modelo se estará confirmando automáticamente. Espere hasta que haya desaparecido el icono **SETTING** para utilizar el control remoto.



- 1 Modo de funcionamiento**
Muestra el modo de operación seleccionado.
- 2 Indicador Error**
Aparece cuando el dispositivo de protección está en funcionamiento, o cuando hay errores.
- 3 Indicador SETTING**
Aparece durante la programación del temporizador o cualquier otro ajuste.
- 4 Indicador de ejecución de TEST**
Aparece al ejecutar una prueba de funcionamiento.
- 5 Indicador del temporizador**
Cuando se produce un error, aparece un código de error.
- 6 Indicador del modo de temporizador**
Muestra el modo de temporizador seleccionado.
- 7 Pantalla de posición de las rejillas**
Muestra la posición de la rejilla.
- 8 Indicador de oscilación**
Se visualiza durante el movimiento hacia arriba o abajo de las rejillas.
- 9 Indicador de filtro**
Recordatorio para limpiar el filtro de aire.
- 10 Indicador de la velocidad del ventilador**
Se muestra el modo de velocidad del ventilador seleccionado.

(Automático) 
(Alto) 
(Media) 
(Bajo) 
- 11 Indicador de temperatura ajustada**
Muestra el ajuste de temperatura seleccionado.
- 12 Indicador de modo de ahorro de energía**
Limita la velocidad (capacidad) del compresor para ahorrar energía.

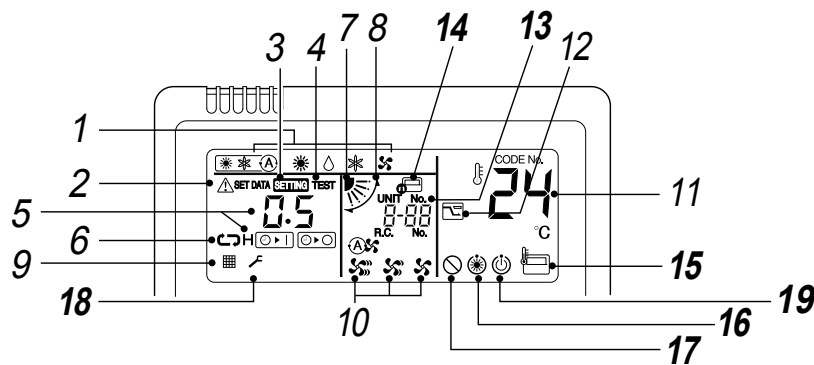

13 Indicador UNIT No.

Muestra el número de la unidad interior seleccionada.
También muestra el código de error de las unidades interior y exterior.

14 Indicador de control central

Aparece cuando el aparato de aire acondicionado se utiliza con control central combinado con un control remoto de control central.

Si el control remoto está deshabilitado por el sistema de control central, el símbolo  parpadeará.

Bloquea el funcionamiento con los botones.

Incluso si pulsa el botón ON/OFF, MODE o TEMP. y el funcionamiento con los botones está bloqueado.

(Los ajustes realizados por el control remoto varían en función del modo de control central.

Para obtener más información al respecto, consulte el Manual del propietario del control remoto de control central).

15 Indicador del sensor del control remoto

Aparece cuando el sensor del control remoto está en funcionamiento.

16 Indicador Precaentamiento

Aparece cuando se ha activado el modo de calefacción o se ha iniciado el ciclo de desescarche.

Mientras este icono está en pantalla, el ventilador interior se detiene.

17 Indicador de ausencia de función

Aparece cuando la función solicitada no está disponible en ese modelo.

18 Pantalla de servicio

19 Pantalla de listo para funcionar

Esta pantalla aparece en algunos modelos.



■ Sección operativa

Pulse el botón correspondiente para seleccionar la función deseada.

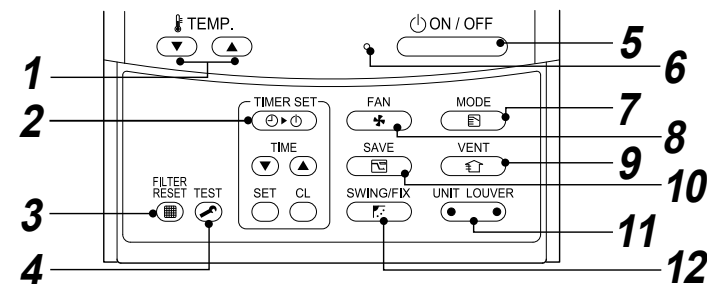
- El control guarda los comandos en memoria y después de la configuración inicial no es necesario realizar ajustes adicionales a menos que se desee hacer cambios. El aparato de aire acondicionado se puede manejar pulsando el botón .



1 Botón (botón de ajuste de temperatura)

Ajusta el punto de consigna.
Ajuste el punto de consigna que desee pulsando  o .

2 Botón (botón de ajuste del temporizador)

Utilícelo para programar el temporizador.

3 Botón (botón de reposición de filtro)

Restablece el icono  después de la limpieza del filtro.

4 Botón (botón de prueba)

Utilícelo sólo para tareas de mantenimiento.
(No pulse este botón durante el funcionamiento normal del aparato de aire acondicionado).

5 Botón (botón de encendido/apagado)

Al pulsar el botón, se enciende el aire acondicionado y, si lo vuelve a pulsar, éste se para. Cuando pare el aire acondicionado, se parará también la luz de funcionamiento y desaparecerán todos los indicadores.

6 Luz de funcionamiento

Se ilumina con una luz verde cuando la unidad está encendida.
Parpadea cuando el dispositivo de protección está en funcionamiento, o cuando se produce un error.

7 Botón (botón de modo de funcionamiento)

Selecciona el modo operativo deseado.

8 Botón (botón de velocidad del ventilador)

Selecciona la velocidad deseada del ventilador.

9 Botón (botón de ventilación)

Utilícelo cuando se haya conectado un kit de ventilación forzada (no suministrado).

- El hecho de que aparezca  en el control remoto cuando se pulsa este botón, indica que no se ha conectado ningún kit de ventilación.

10 Botón (operación de ahorro de energía)

Utilícelo para iniciar el modo de ahorro de energía.

11 Botón (botón de selección de unidad/rejillas)

Selecciona un número de unidad (a la izquierda) y un número de lama (a la derecha).

UNIT:

Selecciona una unidad interior cuando se ajusta la dirección del aire utilizando un solo control remoto para controlar varias unidades interiores.

LOUVER:

Selecciona un listón cuando el ajuste de dirección del flujo de aire se realiza de forma independiente.

12 Botón (botón de dirección de lama/oscilación)

Selecciona la oscilación automática o ajusta la dirección de la rejilla.

◆ OPCIÓN:

Sensor del control remoto

Generalmente, el sensor de la unidad interior mide la temperatura. También se puede medir la temperatura de los alrededores del control remoto.

Para obtener más información, póngase en contacto con el distribuidor al que adquirió el aparato de aire acondicionado.

4 Uso correcto

Observe los siguientes pasos la primera vez que se utilice el aparato de aire acondicionado o cuando se haya modificado la configuración. Los ajustes se guardan en la memoria y se muestran siempre que se enciende la unidad o al pulsar el botón .

■ Preparación



- Cuando se conecte el disyuntor, se activarán las secciones indicadoras en la pantalla del control remoto.
- * Tras haber conectado el disyuntor, el control remoto no aceptará ningún comando durante 1 minuto aproximadamente. No se trata de ningún problema.

REQUISITOS

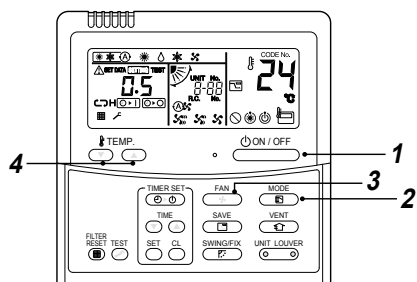
Cuando vuelva a encender el aparato de aire acondicionado tras haber estado mucho tiempo inactivo, conecte el disyuntor al menos 12 horas antes de usar el aparato de aire acondicionado.





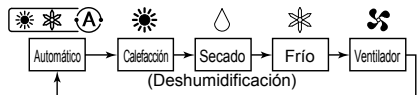

◆ Inicio



- 1 Pulse el botón .**
La luz de funcionamiento se enciende y el aparato de aire acondicionado empieza a funcionar.
- 2 Seleccione un modo de funcionamiento con el botón "  ".**
Con cada pulsación, la pantalla de indicadores cambiará en el orden siguiente.



- 3 Seleccione la velocidad del ventilador con el botón .**
Con cada pulsación, la pantalla de indicadores cambiará en el orden siguiente.



- Cuando el ventilador esté en "  Automático", su velocidad se ajusta en función de la diferencia entre las temperaturas del punto de consigna y de la habitación.
- En el funcionamiento de calefacción, si la temperatura de la habitación no se eleva lo suficiente con "  Bajo", seleccione las opciones "  Media" o "  Alto".
- El sensor de temperatura mide la temperatura del aire de retorno en la unidad interior, que puede diferir de la temperatura de la habitación en función de las condiciones de instalación. La temperatura de consigna es el objetivo de temperatura de la habitación. ( "Automático" no puede seleccionarse en modo Ventilador).

- 4 Seleccione el punto de consigna que desee mediante los botones TEMP.  o TEMP. .**

◆ Detenido

Pulse el botón .
La luz de funcionamiento se apaga y el aparato de aire acondicionado se detiene.

NOTA

Cambio automático

- Durante el modo automático, la unidad selecciona el modo de funcionamiento (refrigeración, calefacción o solo ventilador) en función de la temperatura de consigna seleccionada por el usuario.
- Si el modo Auto no le resulta cómodo, puede seleccionar las condiciones deseadas manualmente.

Refrigeración

Si se necesita refrigeración, la unidad empezará a funcionar aproximadamente 1 minuto después de que se haya seleccionado el modo.

Calefacción

- Si se necesita calefacción, la unidad empezará a funcionar aproximadamente entre 3 y 5 minutos después de que se haya seleccionado el modo.
- Una vez se haya detenido el funcionamiento en modo calefacción, el fan puede seguir activo durante aproximadamente 30 segundos.
- Cuando la temperatura ambiente alcanza la temperatura ajustada, la unidad exterior se para y el ventilador de la unidad prosigue a una velocidad sumamente baja.
- En el modo desescarche, el ventilador se para con el fin de evitar descargas de aire frío. ( "Aparece el precalentamiento).

Cuando se intenta reiniciar el funcionamiento tras una parada



Cuando intente reiniciar el aparato de aire acondicionado inmediatamente después de una parada, recuerde que éste no responderá hasta transcurridos aproximadamente 3 minutos, para proteger el compresor.

■ Funcionamiento a 8 °C (para el precalentamiento de objetos)

Este sistema de aire acondicionado puede controlar la temperatura de calefacción hasta unos 8 °C en modo de calefacción.

La calefacción a 8 °C requiere ajustes desde el control remoto. Póngase en contacto con el instalador o el distribuidor para conocer los ajustes adecuados al manual de instalación de la unidad interior.



Inicio

1. Ajuste la temperatura mostrada a 18 °C en el modo de calefacción pulsando el botón TEMP. .
2. Ajuste la temperatura mostrada a 8 °C pulsando el botón TEMP.  durante al menos cuatro segundos.

Detenido

1. Ajuste la temperatura mostrada a 18 °C pulsando el botón TEMP. .
 - El aparato de aire acondicionado volverá al modo CALEFACCIÓN normal. Seleccione la temperatura que desee y el modo de funcionamiento.

NOTA

- La temperatura de descarga de aire es inferior a la del funcionamiento de calefacción normal.
- La posibilidad de distribuir uniformemente el calor en la habitación depende de la ubicación de instalación del control remoto.
- En función de las condiciones de instalación o del tamaño de la estancia, tal vez no se pueda lograr una temperatura ambiente de 8 °C.
- La configuración de la velocidad del ventilador está disponible durante el funcionamiento a 8 °C.
 - La calefacción a 8 °C se cancelará en los casos siguientes.
 - Si se detiene el funcionamiento con el botón .
 - Si se selecciona otro modo de funcionamiento con el botón .
 - Si se modifica el ajuste de temperatura o el modo de funcionamiento, o bien si se inicia/detiene el modo de funcionamiento con el mando a distancia inalámbrico o con el control remoto central.
- Cuando se utiliza este modo de funcionamiento, se recomienda seguir un horario de funcionamiento adecuado y que personal de mantenimiento examine el aparato cada cierto tiempo.

5 Funcionamiento del temporizador

- Hay tres modos de temporizador disponibles: (Es posible configurarlo hasta 168 horas.)
 - Temporizador de desconexión : La unidad se para cuando se alcanza la hora fijada.
 - Temporizador de repetición de apagado : La unidad se para diariamente cuando se alcanza la hora fijada.
 - Temporizador de conexión : La unidad se pone en marcha cuando se alcanza la hora fijada.

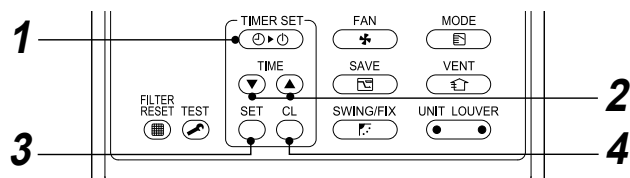

◆ Ajuste

1 Pulse el botón

El modo de temporizador cambia cada vez que se pulsa el botón.



- y el indicador del temporizador parpadean.

2 Pulse para seleccionar la "hora fijada".

- Cada vez que pulsa el botón , la hora fijada aumenta en 0,5 hr (30 minutos). para ajustar un tiempo superior a 24 horas para el funcionamiento del temporizador, el temporizador se puede ajustar en incrementos de 1 h. El máximo tiempo que se puede ajustar es de 168 horas (7 días). El control remoto muestra la hora fijada con horas (de 0,5 a 23,5 horas) (*) o con el número de días y las horas (24 horas o más) (*2), tal como se muestra a continuación.
- Cada vez que se pulsa el botón , la hora fijada disminuye en 0,5 hr (30 minutos) (0,5 - 23,5 horas) o 1 hr (24 - 168 horas).

Ejemplo de pantalla del control remoto

- 23,5 horas (*)



- 34 horas (*2)



Número de días Hora

1d muestra 1 día (24 horas).

10h muestra 10 horas. (Total 34 horas)

3 Pulse el botón

El icono desaparece y, a continuación, se enciende el indicador de la hora, y los indicadores o parpadean. (Cuando el Temporizador de conexión está activado, los iconos de hora y del Temporizador de conexión permanecen como iconos y los demás iconos desaparecerán).

4 Cancele el funcionamiento del temporizador.

Pulse el botón . Desaparece el icono del temporizador.

NOTA

- Cuando se detiene el funcionamiento del sistema al alcanzarse la hora programada en el temporizador, el Temporizador de repetición de apagado permite reanudar el funcionamiento pulsando el botón y detiene el funcionamiento después de que la hora del temporizador alcance la hora programada.
- Si pulsa mientras la función de desconexión del temporizador del aparato de aire acondicionado está activa, la indicación de la función del temporizador desaparecerá de nuevo durante unos 5 segundos. Esto es normal y se debe al procesamiento del control remoto.

6 Ajuste de la dirección del aire

Para obtener el mejor rendimiento de refrigeración y calefacción, ajuste las rejillas (placas de ajuste de la dirección del aire hacia o hacia abajo) correctamente. El aire frío desciende y el cálido asciende. Así, para calentar una sala, incline las rejillas hacia abajo; inclínelas horizontalmente.

⚠ PRECAUCIÓN

Coloque las rejillas horizontalmente para refrigerar. Si los listones apuntan hacia abajo durante la refrigeración, se puede formar condensación en el puerto de descarga, que podría caer desde los listones.

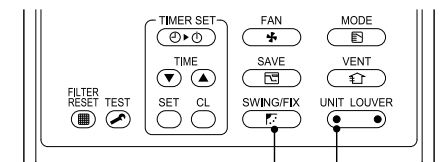

◆ Cómo ajustar la dirección del flujo de aire

1 Pulse durante el funcionamiento.

La dirección del flujo de aire cambia cada vez que se pulsa el botón.

En modo Calefacción

Orienta la rejilla (placas de ajuste de la dirección del aire hacia o hacia abajo) hacia abajo. Si la orienta horizontalmente, el aire caliente podría no llegar al suelo.

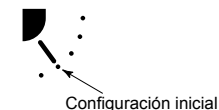

En modo Refrigeración / Secado

Orienta la rejilla (placas de ajuste de la dirección del aire hacia o hacia abajo) horizontalmente. Si la orienta hacia abajo, podría formarse condensación en la superficie del puerto de descarga de aire y producirse goteos.



En modo Ventilador

Seleccione la dirección de flujo de aire que desee.



Debido a las características del aire, el aire frío se acumula en la zona inferior y el caliente, en la superior.

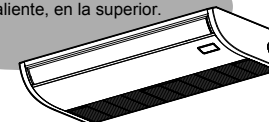

◆ Cómo iniciar la oscilación

- 1 Pulse , oriente la dirección de la rejilla (placas de ajuste de la dirección del aire hacia o hacia abajo) hacia la posición más baja y a continuación pulse de nuevo. Se muestra SWING y se selecciona automáticamente la dirección vertical del flujo de aire.

Indicador durante la oscilación



◆ Cómo detener la oscilación

- 1 Pulse en la posición que desee mientras la rejilla oscila.

A continuación, pulse para establecer de nuevo la dirección del aire desde la posición más elevada.

* No obstante, incluso si se pulsa mientras la rejilla oscila, la posición de la misma se mostrará como se indica a continuación, y no se seleccionará la posición más elevada de la rejilla.

Indicador cuando se detiene la oscilación



En este caso, pulse nuevamente transcurridos dos segundos.

- En la operación Refrigeración / Secado, la rejilla no se detiene ya que apunta hacia abajo. Si, durante la oscilación, detiene la rejilla cuando apunta hacia abajo, esta se detiene después de moverse a la tercera posición a partir de la más alta.

Indicador al detenerse la oscilación

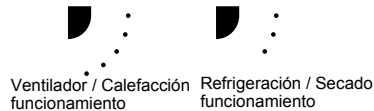

◆ Botón de selección de unidad

- Cuando se controlan varias unidades interiores con un solo control remoto, se puede ajustar la dirección del flujo de aire para cada unidad seleccionándola individualmente.
- Para establecer la dirección del viento de forma individual, pulse el botón (lado izquierdo del botón) para visualizar un número de unidad interior en el grupo de control. Después, ajuste la dirección del aire de la unidad interior visualizada.
- Cuando no se visualiza ningún número de unidad interior, puede controlar simultáneamente todas las unidades interiores del grupo de control.
- Cada vez que se pulsa el botón (lado izquierdo del botón), la visualización cambiará de la forma siguiente:

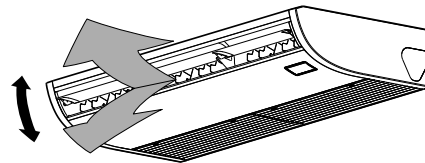

Ajuste del flujo de aire horizontal

Para cambiar la dirección del flujo de aire horizontal, apunte los listones verticales del interior del listón horizontal a la dirección que prefiera.

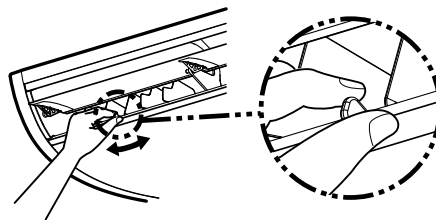

NOTA

- Cuando el listón horizontal apunta hacia abajo en el modo de refrigeración, se pueden y caer formar gotas de agua en la superficie del módulo o en el listón.
- Cuando el listón horizontal apunta horizontalmente en el modo de calefacción, puede que el aire no caliente toda la estancia de forma uniforme.

7 Modo de ahorro de energía

El modo de ahorro de energía permite ahorrar energía limitando la corriente máxima utilizada para la capacidad de calefacción o refrigeración y que la unidad puede generar.

Pulse el botón durante el funcionamiento.

- El aparato de aire acondicionado entra en modo de ahorro de energía.
- aparecerá en la pantalla.

El modo de ahorro de energía permanece activo hasta que se cancela.

Para cancelar el modo de ahorro de energía, vuelva a pulsar el botón .

- desaparecerá.

■ Para configurar los ajustes del modo de ahorro de energía

Cuando se utilice RAV-SM***3AT o anterior, la configuración que se muestre cambia, pero el nivel de energía real es siempre del 75 %.

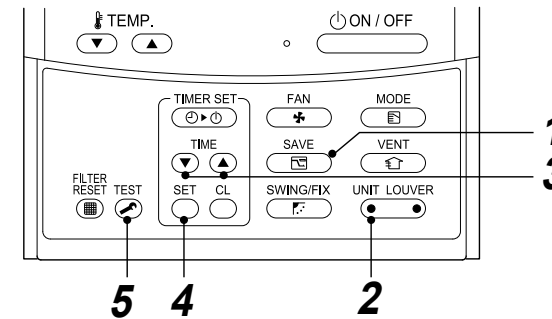

- 1 Pulse el botón durante, al menos, cuatro segundos con el aparato de aire acondicionado parado.

- , el símbolo y los números parpadean.

- 2 Pulse (parte izquierda del botón) para seleccionar la unidad interior que quiere ajustar.

- Cada vez que pulsa el botón, el UNIT No. cambia de la siguiente forma:

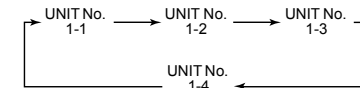

El ventilador de la unidad seleccionada entra en funcionamiento.

3 Pulse los botones TIME (▼) (▲) para ajustar la configuración del modo de ahorro de energía.

- Cada vez que pulse el botón, el nivel de alimentación cambiará en un 1 % dentro del rango 100 % - 50 %.
- El ajuste de fábrica es 75 %.

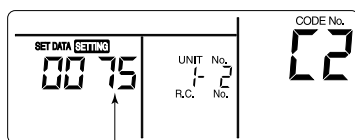

Ajuste del nivel de energía en modo de ahorro de energía

4 Pulse el botón SET.

5 Pulse el botón TEST para completar la configuración.

NOTA

- Durante una operación de ahorro de energía, se limitará la corriente máxima de la unidad exterior. No obstante, es posible que no pueda reducirse el consumo de energía de funcionamiento en determinadas condiciones.
- Durante la operación de ahorro de energía, se ahorrará capacidad del aparato de aire acondicionado. Es posible que la sala no se enfríe ni se caliente lo suficiente.
- Una operación de ahorro de energía no puede programarse con el mando a distancia central, según las condiciones de instalación de la unidad exterior.
- Si se conectan varias unidades como un grupo, todas ellas se pondrán en modo de ahorro de energía.
- Es posible que se limite la función de ahorro de energía, según la unidad exterior que se utilice. Para obtener más información, póngase en contacto con el vendedor original.

8 Mantenimiento

⚠ ADVERTENCIAS

- La limpieza del filtro de aire y otras piezas del filtro de aire implica trabajo peligroso en lugares elevados. Pida a un instalador o técnico cualificado que lo haga. No intente hacerlo personalmente.

Limpieza de los filtros de aire

Los filtros de aire atascados reducen el rendimiento de la refrigeración y de la calefacción.

- (1) Si aparece "■" en el control remoto, deberá limpiar los filtros de aire.
- (2) Una vez finalizada la limpieza de los filtros de aire, pulse el botón FILTER RESET. "■" desaparecerá.

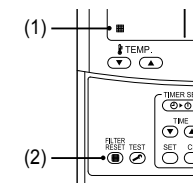

◆ Cuando no se vaya a utilizar la unidad durante mucho tiempo

1. Realice el funcionamiento del ventilador durante un par de horas para secar el interior.
2. Pulse los botones ON/OFF del mando a distancia para detener la marcha, y apague el disyuntor.
3. Limpie los filtros de aire y luego instálelos.

◆ Antes de la temporada de refrigeración

Limpie la bandeja colectora.

Póngase en contacto con el distribuidor al que le compró el producto.

(El desagüe no funciona si la bandeja de desagüe o los conductos de ventilación están atascados. En algunos casos, el drenaje podría desbordarse y mojar la pared o el piso. Limpie la bandeja de desagüe antes de la temporada de frío.)

◆ Compruebe de forma periódica

- Si la unidad se utiliza durante mucho tiempo, las piezas se pueden deteriorar y provocar un funcionamiento erróneo o un drenaje incorrecto del agua de deshumidificación en función del calor, la humedad o el polvo.
- Además del mantenimiento habitual, es recomendable que haga que el distribuidor al que le compró la unidad la revise y se ocupe del mantenimiento.

NOTA

Para preservar el medioambiente, se recomienda encarecidamente que las unidades interior y exterior del aparato de aire acondicionado se limpien y conserven regularmente para garantizar un funcionamiento eficaz de la unidad. Si el aparato de aire acondicionado se utiliza durante mucho tiempo, es recomendable llevar a cabo un mantenimiento periódico (una vez al año).

Además, se debe comprobar el exterior de la unidad para detectar posible oxidación o arañazos. Para quitarlos, basta con utilizar un producto antioxidante, si es necesario.

Como pauta general, si una unidad interior funciona durante 8 horas o más diariamente, se deben limpiar las unidades interior y exterior como mínimo una vez cada 3 meses. Póngase en contacto con un profesional para llevar a cabo los trabajos de limpieza y mantenimiento.

Aunque es un gasto que debe asumir el propietario, este mantenimiento ayuda a prolongar la vida útil del producto. Si las unidades interior y exterior no se limpian regularmente, los resultados serán bajo rendimiento, congelación, fugas de agua e incluso un fallo del compresor.

Lista de mantenimiento

Pieza	Unidad	Comprobar (visualmente/auditivamente)	Mantenimiento
Intercambiador de calor	Interior/exterior	Acumulación de polvo/suciedad, arañazos	Limpiar el intercambiador de calor cuando se bloquee.
Motor del ventilador	Interior/exterior	Ruidos	Tomar las medidas necesarias si se escuchan ruidos extraños.
Filtro	Interior	Polvo/suciedad, avería	• Limpiar el filtro con agua si está sucio. • Reemplazarlo por uno nuevo si está dañado.
Ventilador	Interior	• Vibraciones, equilibrio • Polvo/suciedad, aspecto	• Reemplazar el ventilador si aparecen vibraciones o se altera el equilibrio. • Cepillar o limpiar el filtro con agua cuando esté sucio.
Rejillas de toma/descarga de aire	Interior/exterior	Polvo/suciedad, arañazos	Fijarlas o reemplazarlas si están averiadas o deformadas.
Bandeja de desagüe	Interior	Acumulación de polvo/suciedad, contaminación de drenaje	Limpiar la bandeja de desagüe y comprobar que tiene inclinación descendente para permitir el drenaje.
Panel decorativo, lamas	Interior	Polvo/suciedad, arañazos	Limpiarlo cuando esté sucio o aplicar recubrimiento de reparación.
Exterior	Exterior	• Óxido, deterioro exterior del aislante • Deterioro/separación del aislante	Aplicar recubrimiento reparador.

9 Resolución de problemas

Compruebe los puntos que se describen a continuación antes de solicitar reparaciones.

	Síntoma	Causa	
No se trata de un funcionamiento erróneo.	Unidad exterior	<ul style="list-style-type: none"> • Se emite aire frío blanco tipo neblina o agua. • A veces se escucha ruido de fuga de aire. • Se oye un ruido al encender la unidad. 	<ul style="list-style-type: none"> • El ventilador de la unidad exterior se detiene automáticamente y realiza la operación de descongelamiento. • La válvula solenoidal funciona cuando se inicia o se detiene el descongelamiento. • La unidad exterior se está preparando para funcionar.
	Unidad interior	<ul style="list-style-type: none"> • A veces se oye un silbido. • Se escucha un repiqueteo. • El aire de descarga huele de una forma rara. 	<ul style="list-style-type: none"> • Cuando comienza, durante o inmediatamente después de que se detenga el funcionamiento de la unidad, se escucha un sonido como de agua circulando y el sonido de funcionamiento puede ser mayor durante un par de minutos posteriores al inicio. Se trata del sonido de circulación del refrigerante o de drenaje del deshumidificador. • Es el sonido que se produce cuando el intercambiador de calor u otro componente se expande y contrae ligeramente debido al cambio de temperatura. • Distintos olores, como los de paredes, alfombras, ropa, cigarrillos o cosméticos impregnan el acondicionador de aire.
	La unidad no funciona.		<ul style="list-style-type: none"> • ¿Ha habido un apagón? • ¿Ha saltado el disyuntor? • ¿Se ha activado el dispositivo de protección? (El indicador de funcionamiento y  en el control remoto parpadean.)
Compruebe nuevamente.	La habitación no se enfría o no se calienta.	<ul style="list-style-type: none"> • ¿Están obstruidas la entrada o la descarga de aire de la unidad exterior? • ¿Se encuentra abierta alguna puerta o ventana? • ¿Está el filtro obstruido con polvo? • ¿El volumen de aire está ajustado como "Bajo" o el modo de funcionamiento está ajustado como "Fan" (ventilador)? • ¿Es adecuada la temperatura configurada? 	

Si observa algo raro incluso después de comprobar lo mencionado, pare la unidad, apague el disyuntor e informe al distribuidor en que adquirió el producto del número de producto y de los síntomas. No intente reparar la unidad por su cuenta, ya que es peligroso. Si aparece el indicador de comprobación (EQ I, FQ I, HQ I etc.) en la pantalla del control remoto, informe también al distribuidor de su contenido.

Si sucediera cualquiera de lo siguiente, detenga de inmediato la unidad, desconecte el disyuntor y póngase en contacto con el distribuidor al que le compró el producto.

- El interruptor no funciona correctamente.
- El disyuntor salta con frecuencia.
- Sin quererlo, ha depositado un objeto extraño o agua en el interior.
- La unidad no se puede poner en marcha incluso después de haber retirado la activación del dispositivo de protección.
- Se han encontrado otras situaciones extrañas.

■ Consulta y comprobación de problemas

Cuando se produce un error en el aparato de aire acondicionado, aparece el código de error y el UNIT No. interior en la pantalla del control remoto. El código de error solo aparece cuando el aparato está en funcionamiento. Si las indicaciones de la pantalla desaparecen, siga los pasos que se indican en el apartado "Consulta del registro de errores" para averiguar cuál es el problema.

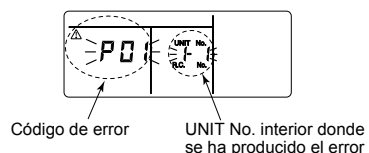

■ Consulta del registro de errores

Si se ha producido un error en el aparato de aire acondicionado, puede consultar el registro de errores siguiendo los pasos que se indican a continuación. (El historial de errores guarda un máximo de 4 errores en la memoria.)

El registro puede consultarse tanto con el aparato en funcionamiento como si está parado.

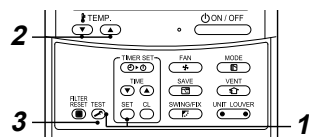

1 Si mantiene pulsados los botones y a la vez durante al menos 4 segundos, aparecerá la pantalla siguiente.

Si aparece , el modo entra en modo de registro de errores.

- [01: Orden del registro de errores] (Order of error log) aparece en CODE No.
- El [Código de error] aparece en la ventana CHECK.
- La [Identificación de la unidad interior donde se ha producido el error] aparece en Unit No.

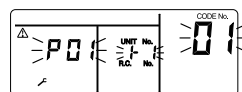

2 Cada vez que pulse el botón de ajuste de la temperatura, aparecerá el siguiente error guardado en el registro de errores.

Los números de CODE No. indican CODE No. [01] (el más reciente) → [04] (el más antiguo).

REQUISITOS

No pulse el botón , porque se borrará todo el registro de errores de la unidad interior.

3 Después de realizar la comprobación, pulse el botón para volver a la pantalla normal.

10 Funcionamientos y rendimiento

▼ Comprobaciones previas al funcionamiento

- Compruebe que el cable de tierra no esté cortado ni desconectado
- Compruebe que el filtro de aire esté instalado.
- Conecte el disyuntor 12 horas o antes de que comience el funcionamiento.

▼ Función de protección de 3 minutos

La función de protección de 3 minutos evita que el aparato de aire acondicionado se ponga en marcha durante los 3 primeros minutos después de que se encienda el interruptor de suministro eléctrico (o disyuntor) para reiniciar el aparato de aire acondicionado.

▼ Corte de suministro eléctrico

- Un corte de suministro eléctrico durante el funcionamiento detendrá la unidad por completo.
- Para reiniciar el funcionamiento, pulse el botón ON/OFF en el control remoto.
- Una tormenta o un teléfono inalámbrico que funcione en la proximidad puede provocar un funcionamiento incorrecto de la unidad. Apague el interruptor de suministro eléctrico principal o disyuntor y, a continuación, enciéndalo de nuevo. Pulse el botón ON/OFF en el control remoto para reiniciar.

▼ Operación de descongelamiento

- Si la unidad exterior se congela durante el funcionamiento de calefacción, se iniciará el desescarche automáticamente (durante un período comprendido entre los 2 y los 10 minutos) para mantener la capacidad de calefacción.
- Los ventiladores de las unidades interior y exterior se detendrán durante el funcionamiento del modo desescarche.
- Durante la operación de descongelamiento, el agua descongelada se drenará desde la placa inferior de la unidad exterior.

▼ Capacidad de calefacción

Durante la operación de calefacción, el calor se absorbe desde el exterior y se introduce en la habitación. Este método de calefacción se conoce como sistema de la bomba de calor. Cuando la temperatura exterior es demasiado baja, se recomienda utilizar otro aparato de calefacción junto con el aparato de aire acondicionado.

▼ Dispositivo protector

- Detenga el funcionamiento cuando el aparato de aire acondicionado esté sobrecargado.
- Si el dispositivo protector está activado, la unidad deja de funcionar y el indicador de funcionamiento y el de comprobación del control remoto parpadear.

▼ Si el dispositivo protector está activado

- Desconecte el disyuntor y realice una revisión. El uso continuado puede provocar un funcionamiento erróneo.
- Compruebe que el filtro de aire esté instalado. De no estarlo, se puede atascar el intercambiador de calor por el polvo y puede haber fugas de agua.

▼ Durante la refrigeración

- La entrada o la descarga de aire de la unidad exterior están obstruidas.
- La descarga de la unidad exterior sufre fuertes vientos de manera continuada.

▼ Durante la calefacción

- El filtro de aire está atascado con una gran cantidad de polvo.
- La entrada o la descarga de aire de la unidad interior están obstruidas.

▼ No desconecte el disyuntor

- Durante la temporada en la que utilice el aire el aparato de aire acondicionado, deje conectado el disyuntor y utilice la tecla de encendido/apagado del control remoto.

▼ **Preste atención a la nieve y al hielo en la unidad exterior**

- En las zonas donde nieva con frecuencia, la entrada y la descarga de aire de la unidad exterior suelen congelarse o quedar cubiertas por la nieve. Si no se retira la nieve o el hielo de la unidad exterior, podrían producirse averías del aparato o un calefacción deficiente.
- En zonas frías, preste atención a la manguera de drenaje y compruebe que el agua se drene completamente, ya que el agua remanente en el interior podría congelarse. Si el agua se congela en el interior de la manguera de drenaje o dentro de la unidad exterior, podrían producirse averías del aparato o una calefacción deficiente.

▼ **Condiciones de funcionamiento del aparato de aire acondicionado**

Para un rendimiento óptimo, utilice el aparato de aire acondicionado de acuerdo con las siguientes condiciones de temperatura:

Operación de refrigeración	Temperatura exterior : -15 °C a 46 °C (Temperatura de la válvula seca)
	Temperatura ambiente : 21 °C a 32 °C (Temperatura de la válvula seca), 15 °C a 24 °C (Temperatura de la válvula húmeda)
	[PRECAUCIÓN] Humedad relativa del ambiente: inferior al 80%. Si el aparato de aire acondicionado funciona en condiciones más extremas, puede que la superficie de la unidad forme condensación.
Operación de calefacción	Temperatura exterior : -15 °C a 15 °C (Temperatura de la válvula húmeda)
	Temperatura ambiente : 15 °C a 28 °C (Temperatura de la válvula seca)

Si el aparato de aire acondicionado se utiliza fuera de las condiciones mencionadas, las funciones de protección de seguridad pueden ser útiles.

11 Instalación

No instale el aparato de aire acondicionado en las siguientes ubicaciones

- No instale el sistema de aire acondicionado a menos de 1 m de distancia de un televisor, un equipo de música o una radio. Si la unidad se instala en tal lugar, el sonido que emite el aparato de aire acondicionado afectará al funcionamiento de estos aparatos.
- No instale el aparato de aire acondicionado junto a un dispositivo de alta frecuencia (una máquina de coser, un aparato profesional de masajes, etc.); de lo contrario, el aparato de aire acondicionado podría funcionar de manera incorrecta.
- No instale el aparato de aire acondicionado en lugares donde haya polvo de hierro u otro metal. Si el polvo de hierro u otro metal se adhiere o recolectase en el interior del aparato de aire acondicionado, podría encenderse espontáneamente y provocar un incendio.
- No instale el aparato de aire acondicionado en un lugar húmedo o graso, o en una ubicación donde se genere vapor, hollín o gas corrosivo.
- No instale el aparato de aire acondicionado en un lugar con elevado contenido salino, como una zona costera.
- No instale el aparato de aire acondicionado en un lugar donde se utilicen grandes cantidades de aceite para maquinaria.
- No instale el aparato de aire acondicionado en un lugar donde esté expuesto a fuertes vientos, como en una zona costera.
- No instale el aparato de aire acondicionado en un lugar donde se genere gas sulfuroso, como un balneario.
- No instale el aparato de aire acondicionado en una embarcación o en una grúa móvil.
- No instale el aparato de aire acondicionado en entornos ácidos o alcalinos (en zonas con géiseres o cerca de fábricas de componentes químicos, o si hay emisiones de combustión en la cercanía). Podría aparecer corrosión en el aluminio y en el tubo de cobre del intercambiador de calor.
- No instale el aparato de aire acondicionado cerca de obstáculos (tubos de ventilación, equipamiento de iluminación, etc.) que interfieran con el aire de distribución. (El caudal turbulento podría afectar al rendimiento o desactivar ciertos dispositivos).
- No utilice el aparato de aire acondicionado con finalidades especiales como preservar alimentos, instrumentos de precisión, objetos de arte, para la reproducción de animales o el crecimiento de plantas transplantadas a macetas, etc. (Podría degradar la calidad de los materiales importantes).
- No instale el aparato de aire acondicionado sobre objetos que no puedan mojarse. (La condensación podría salir en forma de goteo de la unidad interior con humedades del 80 % o superiores, o si se bloquea el puerto de desagüe.)
- No instale el aparato de aire acondicionado en lugares en los que se utilicen disolventes orgánicos.
- No instale el aparato de aire acondicionado cerca de puertas o ventanas sometidas a aire exterior húmedo. Podría formarse condensación en el aparato de aire acondicionado.
- No instale el aparato de aire acondicionado en lugares en los que se utilicen aspersores especiales con frecuencia.

Preste atención al ruido y a las vibraciones

- No instale el aparato de aire acondicionado en un lugar donde el ruido de la unidad exterior o el aire caliente de la salida de aire moleste a los vecinos.
- Instale el aparato de aire acondicionado sobre una base sólida y estable, que evite la transmisión de resonancias, del ruido provocado por el funcionamiento de la unidad y de vibraciones.
- Si una unidad interior está funcionando, podría escucharse un ligero ruido en el resto de unidades interiores que no están funcionando.

12 Especificaciones

Modelo	Nivel de presión acústica (dBA)		Peso (Kg)
	Refrigeración	Calefacción	
RAV-RM401CTP-E	*	*	23
RAV-RM561CTP-E	*	*	23
RAV-RM801CTP-E	*	*	29
RAV-RM1101CTP-E	*	*	37
RAV-RM1401CTP-E	*	*	37

*Por debajo de 70 dBA

Información del producto sobre los requisitos de diseño ecológico. (Regulation (EU) 2016/2281)
<http://ecodesign.toshiba-airconditioning.eu/en>

Declaración de conformidad

Fabricante: **TOSHIBA CARRIER (THAILAND) CO., LTD.**
144 / 9 Moo 5, Bangkadi Industrial Park, Tivanon Road, Tambol Bangkadi,
Amphur Muang, Pathumthani 12000, Thailand

Titular del TCF: **TOSHIBA CARRIER EUROPE S.A.S**
Route de Thil 01120 Montluel FRANCE

Por la presente declara que la maquinaria descrita a continuación:

Denominación genérica: Aire acondicionado

Modelo/tipo: RAV-RM401CTP-E
RAV-RM561CTP-E
RAV-RM801CTP-E
RAV-RM1101CTP-E
RAV-RM1401CTP-E

Nombre comercial: Aparato de aire acondicionado de la serie Digital Inverter/Super Digital Inverter

Cumple con las provisiones de la Directiva Maquinaria (Directive 2006/42/EC) y las normas que se transponen a la ley nacional.

NOTA

Esta declaración pierde su validez si se introducen modificaciones técnicas u operacionales sin el consentimiento del fabricante.

TOSHIBA CARRIER (THAILAND) CO.,LTD.

144 / 9 Moo 5, Bangkadi Industrial Park, Tivanon Road, Tambol Bangkadi, Amphur Muang, Pathumthani 12000, Thailand

1115653899