

TOSHIBA

Leading Innovation >>>

ESPAÑOL

MANUAL DE INSTALACIÓN DEL CONTROLADOR INALÁMBRICO

Indicado para uso público general
RB-RXS31-E



1112150110

1 PREPARATIVOS PREVIOS

Preparación de los Filtros

1. Abra la rejilla de entrada de aire y extraiga los filtros de aire.
2. Fije los filtros de conexión (ver detalles en la hoja complementaria).



Carga de las Pilas

1. Retire la cubierta de la batería.
2. Inserte 2 pilas nuevas (tipo AAA) en las posiciones correctas (+) y (-).

Quitar las Pilas

1. Retire la tapa y saque las pilas.
2. Vuelva a colocar la tapa.
 - Deseche las pilas de acuerdo con las normativas locales.

Configuración Del Reloj

1. Pulse **CLOCK** con la punta del lápiz. Si la indicación del temporizador está parpadeando, vaya al paso siguiente 2.

2. Pulse **ON** o **OFF** : para configurar la hora.
3. Pulse **SET** : Ajuste el temporizador.

Reinicio del Control Remoto

1. Retire la batería.
2. Pulse **POWER** .
3. Introduzca la batería.

Cuidados del mando a distancia

1. Limpie el mando a distancia con un paño húmedo cuando sea necesario.
2. No utilice limpiadores que contengan benceno, disolvente, polvo abrillantador o bayetas tratadas con productos químicos.

2 CONTROL REMOTO

- 1 Emisor de señales infrarrojas
- 2 Botón de funcionamiento/parada
- 3 Botón selector de modo (MODE)
- 4 Botón de temperatura (TEMP)
- 5 Botón de velocidad del ventilador (FAN)
- 6 Botón de rotación del deflector (SWING)
- 7 Botón de ajuste de dirección (FIX)
- 8 Botón de ajuste de temporizador semanal
- 9 Botón de memoria y de presintonización (PRESET)
- 10 Botón de alta potencia (Hi-POWER)
- 11 Botón de modo económico (ECO)
- 12 Botón de confort nocturno (COMFORT SLEEP)
- 13 Botón del modo de calentamiento del suelo (FLOOR)*
- 14 Botón de reinicio de reloj (CLOCK)
- 15 Botón de comprobación (CHECK)
- 16 Botón de reinicio (RESET)
- 17 Botón de reinicio de filtro (FILTER)

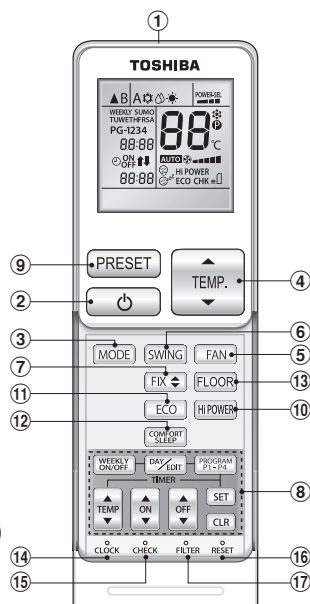

3 FUNCIONAMIENTO AUTOMÁTICO / REFRIGERACIÓN (DESHUMIDIFICACIÓN) / CALEFACCIÓN

1. Pulse **MODE** : Seleccione Auto A, Refrigeración , Deshumidificación , Calefacción .
 2. Pulse **TEMP.** : Ajuste la temperatura deseada. Mín. 17°C, Máx. 30°C.
 3. Pulse **FAN** : Seleccione AUTO, LOW , LOW+ , MED , MED+ , HIGH , y Silencioso .
- ※ **FUNCIONAMIENTO AUTOMÁTICO** : Elija el funcionamiento de refrigeración o calefacción de forma automática.
 ※ En el modo de **FUNCIONAMIENTO DRY** (Deshumidificación), no se puede seleccionar el volumen de aire.

4 FUNCIONAMIENTO DE ALTA POTENCIA (Hi-POWER)

Para controlar automáticamente la temperatura ambiente y la circulación de aire, para un funcionamiento más rápido de los modos automático, refrigeración o calefacción (excepto en modo DRY).

Pulse **Hi-POWER** : Inicia y detiene el funcionamiento.

5 FUNCIONAMIENTO DE CALENTAMIENTO DEL SUELO (FLOOR WARMING)

La calefacción funcionará expulsando aire hacia abajo únicamente. La temperatura de la salida de aire será superior a la habitual.

6 FUNCIONAMIENTO DEL TEMPORIZADOR ECO

Para controlar automáticamente la temperatura ambiente para ahorrar energía (excepto en modo DRY).

Pulse **ECO** : Inicia y detiene el funcionamiento.

Nota: Funcionamiento de refrigeración; la temperatura interna establecida aumentará automáticamente 1 grado cada 2 horas (incremento máximo de 2 grados). Para el modo de calefacción, se reducirá la temperatura interna establecida.

7 FUNCIONAMIENTO DEL TEMPORIZADOR

Configure el temporizador cuando el acondicionador de aire esté en funcionamiento.

	Temporizador ON (encendido)	Temporizador OFF (apagado)
1	Pulse ON : Ajuste el temporizador ON deseado	Pulse OFF : Ajuste el temporizador OFF deseado
2	Pulse SET : Ajuste el temporizador.	Pulse SET : Ajuste el temporizador.
3	Pulse CLR : Cancele el temporizador.	Pulse CLR : Cancele el temporizador.

* Solo funcionará la base si la unidad interna es de doble flujo.

Ajuste de temporizador de encendido y apagado			
1	Pulse : Ajuste el temporizador ON.	3	Pulse .
2	Pulse : Ajuste el temporizador OFF.	4	Pulse : Cancele el temporizador.

Nota:

- Tenga el control remoto donde sus señales puedan alcanzar el receptor de la unidad interior; de no ser así, las señales pueden tener un retraso de hasta 15 minutos.
- El ajuste se guardará para la próxima vez que se utilice esta función.

8 FUNCIONAMIENTO PREDEFINIDO

Ajuste la operación que prefiera para su uso en el futuro. La unidad memorizará el ajuste para cada modo de funcionamiento (excepto dirección del flujo de aire).

1. Seleccione la operación que prefiera.
2. Mantenga pulsado hasta que deje de parpadear y se muestre la marca **P**.
3. Pulse : Se inicia el funcionamiento predefinido.

9 FUNCIONAMIENTO DE CONFORT NOCTURNO

Para ahorrar energía durante la noche, controle la salida de aire automáticamente y póngala en OFF (Excepto en modo DRY y modo Solo ventilador).

1. Pulse : Seleccione 1, 3, 5 o 9 horas para el temporizador de apagado.
2. Pulse para cancelar la función de confort nocturno.

Nota: La operación de refrigeración, la temperatura actual aumentará automáticamente 1 grado/hora durante 2 horas (incremento máximo de 2 grados). Para la operación de calefacción, la temperatura actual disminuirá.

10 REINICIO DEL FILTRO

Primero, desconecte el disyuntor.

La luz FILTER se enciende; el filtro deberá limpiarse. Para apagar la luz, pulse el botón RESET de la unidad interior para mini split o el botón ON/OFF para consola bidireccional, también puede pulsar el botón FILTER del mando a distancia de otra manera. (Siga las instrucciones que aparecen en el manual de usuario del aire acondicionado.)

11 SELECCIÓN A-B DEL CONTROL REMOTO

Para separar utilizando el control remoto para cada unidad interior en el caso de que haya 2 unidades de aire acondicionado instaladas cerca.

Configuración B del Control Remoto

1. Pulse el botón RESET de la unidad interior para encender el aire acondicionado para tipo mini split o mantenga pulsado el botón MODE de la unidad interior durante más de 20 segundos para tipo consola bidireccional. (Siga las instrucciones que aparecen en el manual de usuario del aire acondicionado.)
2. Apunte con el mando a distancia a la unidad de aire acondicionado.
3. Mantenga pulsado el botón CHECK del Control Remoto con la punta del lápiz. Aparecerá "00" en la pantalla.
4. Pulse mientras mantenga presionado CHECK. Aparecerá "B" en la pantalla y "00" desaparecerá y el aire acondicionado se apagará. El Control Remoto B se memorizará.

- Nota:**
1. Repita el paso de arriba para reiniciar el Control Remoto en A.
 2. El Control Remoto A no dispone de "A".
 3. La configuración por defecto de fábrica del Control Remoto es la A.

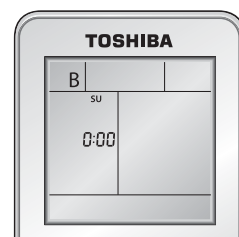

12 FUNCIONAMIENTO DEL TEMPORIZADOR SEMANAL

Se pueden configurar 4 programas para cada día de la semana en el TEMPORIZADOR SEMANAL.

Se pueden configurar las siguientes opciones durante el funcionamiento del TEMPORIZADOR SEMANAL.

- Hora de funcionamiento (temporizador activado para el inicio y temporizador desactivado para la detención)
- Modo de funcionamiento
- Ajuste de temperatura.
- Ajuste de velocidad del ventilador.
- Funcionamiento especial (ECO, Hi-POWER)

Utilice el TEMPORIZADOR SEMANAL en estos casos

- Cuarto de estar

LUN-VIE

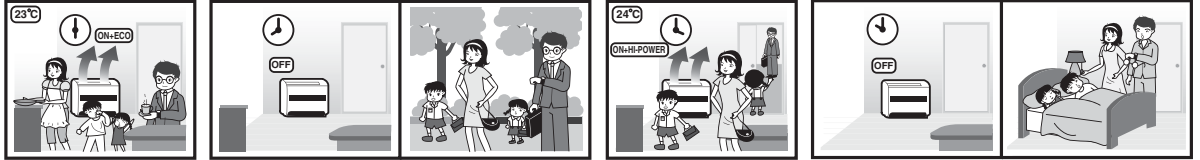

DOM y SAB

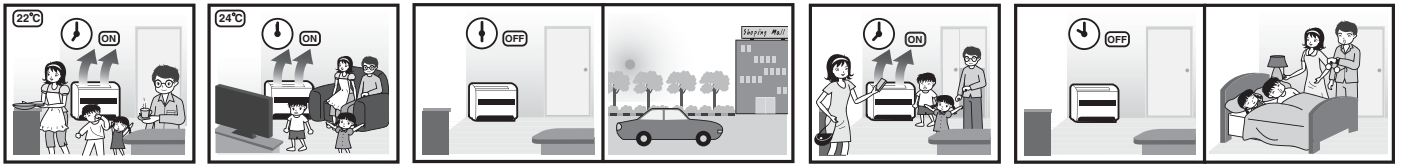

- Dormitorio

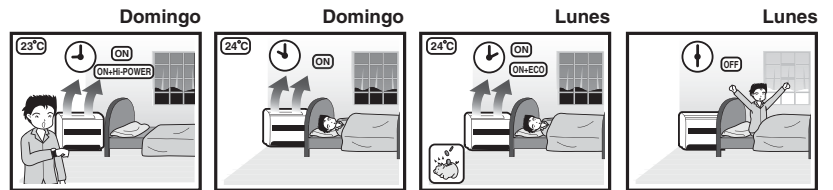

Cómo configurar el TEMPORIZADOR SEMANAL



1. Pulse **DAY/EDIT** para acceder a la configuración del TEMPORIZADOR SEMANAL.



2. Pulse **DAY/EDIT** para seleccionar el día que desee en la secuencia.
La secuencia de los símbolos de los días aparece en la pantalla LCD

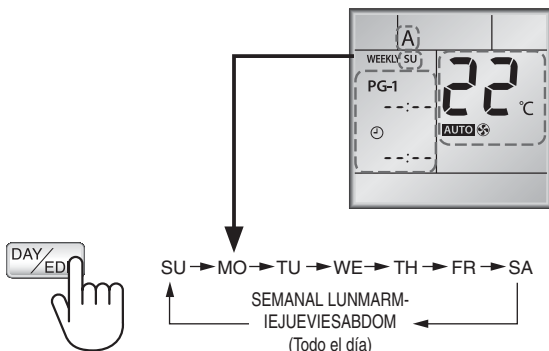

3. Pulse **PROGRAM P1-P4** para seleccionar el número de programa.
 - El programa 1 está listo para configurar. Mientras se pulsa **DAY/EDIT**, PG-1 aparece en la pantalla LCD.
 - Pulse **PROGRAM P1-P4** para cambiar el número de programa en la secuencia 1 a 4.

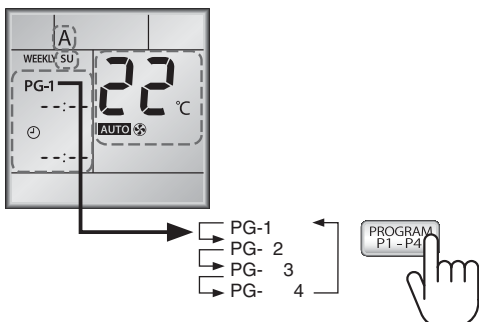

4. Pulse **ON** o **OFF** para seleccionar la hora que desee.
 - La hora se puede configurar entre 0:00 y 23:50 en intervalos de 10 minutos.
 - Pulse el botón sin soltarlo para cambiar la hora ajustada en 1 hora.
 - Solo se puede ajustar un temporizador de encendido y de apagado en cada programa.

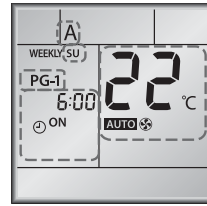

Pantalla del temporizador de encendido

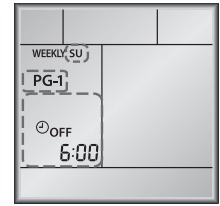

Pantalla del temporizador de apagado*

- * El temporizador de apagado se utiliza solo para detener la unidad de aire acondicionado cuando la pantalla no muestra el modo de funcionamiento, de temperatura, de velocidad del ventilador, etc.

5. Pulse **MODE** para seleccionar el funcionamiento que desee.



6. Pulse **TEMP** o **TEMP.** para seleccionar la temperatura que desee.

- La temperatura se puede establecer entre 17°C y 30°C.

7. Pulse **FAN** para seleccionar la velocidad del ventilador que desee.

8. Añada un modo de funcionamiento si es necesario.

- Pulse **ECO** para usar el funcionamiento ECO.
- Pulse **Hi-POWER** para usar el funcionamiento de Hi-POWER.

9. Añadir o modificar el programa.

El programa se puede definir para todos los días necesarios pulsando **SET** para confirmar la configuración en curso 10.

Si necesita añadir o modificar el programa, repita los pasos 2 - 8 antes de confirmar los ajustes.

10. Cuando haya finalizado la configuración, pulse **SET** para confirmar los ajustes*.

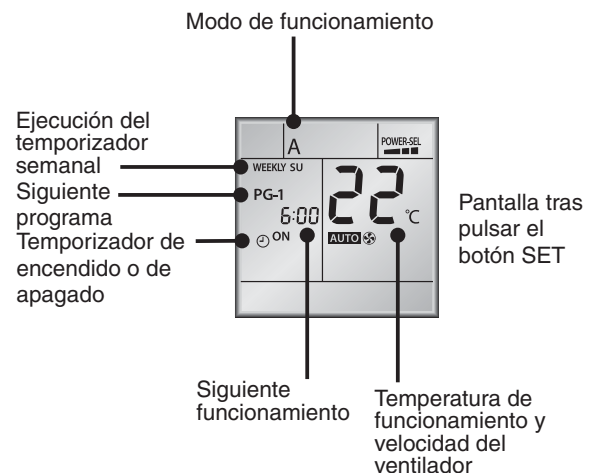

*Apunte el mando a distancia al módulo de recepción de la unidad de aire acondicionado y, a continuación, pulse el botón SET hasta que escuche el sonido "PiPi" que indica que la configuración ha finalizado. Mientras la unidad de aire acondicionado recibe la señal, puede escuchar un "P" tantas veces como el número del día que esté configurando. Si el indicador del temporizador parpadea, significa que la configuración no está finalizada y debe pulsar **WEEKLY ON/OFF** dos veces.

Nota:

1. Coloque el mando a distancia en una posición que permita la recepción de la señal en la unidad interior para lograr una mayor precisión del reloj entre el mando a distancia y la unidad de aire acondicionado.
2. Es posible establecer el temporizador de encendido/apagado durante el funcionamiento del TEMPORIZADOR SEMANAL. La unidad de aire acondicionado funciona con el temporizador normal la primera vez y cuando finaliza este temporizador, vuelve a funcionar en modo de TEMPORIZADOR SEMANAL.
3. Durante el funcionamiento del TEMPORIZADOR SEMANAL, el resto de operaciones, como el MODO, el TEMPORIZADOR, el VENTILADOR, a Hi-POWER, el modo ECO, etc., se pueden ajustar pero cuando el reloj llegue al ajuste del programa, el funcionamiento será el mismo que el configurado en los ajustes del programa.
4. Durante el tiempo de envío de señal del mando a distancia, evite interferencias con objetos que pudieran bloquear la transmisión entre el mando a distancia y la unidad de aire acondicionado.

Modificar el programa del TEMPORIZADOR SEMANAL



Para modificar el programa tras haber confirmado el ajuste del temporizador semanal en **◀ Página 4**, siga los pasos 1 - 3.

1. Pulse **DAY/EDIT**.
 - Se visualizarán el día de la semana y el número de programa del día actual.
2. Pulse **DAY/EDIT** para seleccionar el día de la semana y pulse **PROGRAM P1-P4** para seleccionar el número de programa que quiera confirmar.
 - Reinicio del funcionamiento.
3. Pulse **SET** para salir del modo de confirmación.

Desactivar el funcionamiento del TEMPORIZADOR SEMANAL

Pulse **WEEKLY ON/OFF** mientras aparezca "WEEKLY" en la pantalla LCD.

- El mensaje "WEEKLY" desaparecerá de la pantalla LCD, pero seguirá activo en el mando a distancia.
- El indicador del temporizador se apaga.
- Para reactivar el funcionamiento del TEMPORIZADOR SEMANAL, pulse **WEEKLY ON/OFF** de nuevo y la pantalla LCD mostrará el siguiente programa. Tras la reactivación, el programa se basa en la hora del reloj.

Eliminar programas

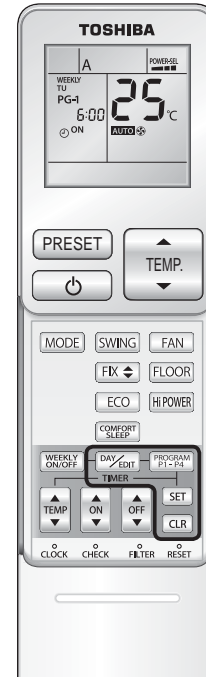

Programa individual

1. Pulse **DAY/EDIT**.
 - Se muestra el día de la semana y el número de programa.
 - Seleccione el día para eliminar el programa.
2. Pulse **PROGRAM P1-P4** para seleccionar el número de programa que quiera eliminar.
3. Pulse **CLR**.
 - El temporizador de encendido o de apagado se borrará y la pantalla LCD parpadeará.
4. Pulse **SET** para eliminar el programa.
 - Pulse **SET** mientras parpadee la pantalla LCD para eliminar el programa.

Todos los programas

1. Pulse **DAY/EDIT**.
 - Se mostrará el día de la semana y el número de programa.
2. Pulse **CLR** y no lo suelte durante 3 segundos.
 - Todos los programas se eliminarán y la pantalla LCD mostrará el modo actual.

Nota: Asegúrese de que el módulo de recepción del mando a distancia de la unidad de aire acondicionado recibe la señal del mando a distancia.

Información relativa a la Directiva EMC 2004/108/CE	
(Nombre del fabricante)	TOSHIBA CARRIER (THAILAND) CO., LTD.
(Dirección, ciudad, país)	144/9 MOO 5, BANGKADI INDUSTRIAL PARK, TIVANON ROAD, TAMBOL BANGKADI, AMPHUR MUANG, PATHUMTHANI 12000, TAILANDIA.
(Nombre del importador / Distribuidor en la UE)	TOSHIBA CARRIER UK LTD.
(Dirección, ciudad, país)	Porsham Close, Belliver Industrial Estate, PLYMOUTH, Devon, PL6 7DB. Reino Unido

TOSHIBA



1112150110